



## MEGHÍVÓ

Bak Község Önkormányzata Képviselő-testülete 2022. november 22. napján (kedden) 16.30 órakor soros, nyilvános képviselő-testületi ülést tart, melyre ezúton tisztelettel meghívom.

**Ülés helye:** Önkormányzat hivatali helyisége, 8945 Bak, Rákóczi u. 2/A.

### N A P I R E N D:

1. Polgármester beszámolója az elmúlt időszak fontosabb, polgármesteri hatáskörben hozott intézkedéseiről.  
Előterjesztő: Farkas Tamás Attila polgármester – szóbeli előterjesztés
2. Bak Község Önkormányzata és a Baki Roma Nemzetiségi Önkormányzat közötti Együttműködési Megállapodás felülvizsgálata.  
Előterjesztő: Farkas Tamás Attila polgármester
3. Bak Község Önkormányzata 2022. évi belső ellenőrzési jelentésének tárgyalása, elfogadásáról döntés.  
Előterjesztő: Farkas Tamás Attila polgármester
4. Baki Közös Önkormányzati Hivatal 2022. évi belső ellenőrzési jelentésének tárgyalása, elfogadásáról döntés.  
Előterjesztő: Farkas Tamás Attila polgármester
5. Helyi Esélyegyenlőségi Program felülvizsgálata.  
Előterjesztő: Farkas Tamás Attila polgármester
6. Energia-áremelkedés hatásai enyhítése érdekében készített intézkedési terv tárgyalása, elfogadásáról döntés.  
Előterjesztő: Farkas Tamás Attila polgármester
7. Bak Község Önkormányzata tulajdonában levő orvosi rendelő feletti szolgálati lakás bérbevételére irányuló kérelem elbírálása.  
Előterjesztő: Farkas Tamás Attila polgármester
8. Leader pályázat benyújtásáról döntés.  
Előterjesztő: Farkas Tamás Attila polgármester

A napirend fontosságára való tekintettel kérem, hogy az ülésen feltétlenül szíveskedjen megjelenni!

Bak, 2022. november 16.

Tisztelettel:



*Farkas Tamás Attila*  
**Farkas Tamás Attila**  
polgármester

**J E G Y Z Ó K Ö N Y V**

**Bak Község Önkormányzata Képviselő-testületének 2022. november 22. napján megtartott soros, nyilvános képviselő-testületi üléséről.**

**Képviselő-testületi határozatok:**

1. 98/2022. (XI. 22.) Képviselő-testületi határozat  
Polgármester beszámolója az elmúlt időszak fontosabb, polgármesteri hatáskörben hozott intézkedéséről.
2. 99/2022. (XI. 22.) Képviselő-testületi határozat  
Bak Község Önkormányzat és a Baki Roma Nemzetiségi Önkormányzat közötti Együttműködési Megállapodás felülvizsgálata.
3. 100/2022. (XI. 22.) Képviselő-testületi határozat  
Bak Község Önkormányzata 2022. évi belső ellenőrzési jelentésének elfogadása.
4. 101/2022. (XI. 22.) Képviselő-testületi határozat  
Baki Közös Önkormányzati Hivatal 2022. évi belső ellenőrzési jelentésének elfogadása.
5. 102/2022. (XI. 22.) Képviselő-testületi határozat  
Helyi Esélyegyenlőségi Program felülvizsgálata.
6. 103/2022. (XI. 22.) Képviselő-testületi határozat  
Energia-áremelkedés hatásai enyhítése érdekében készített intézkedési terv elfogadása.
7. 104/2022. (XI. 22.) Képviselő-testületi határozat  
Bak Község Önkormányzat tulajdonában lévő orvosi rendelő feletti szolgálati lakás bérbevételére irányuló kérelem elbírálása.
8. 105/2022. (XI.22.) Képviselő-testületi határozat  
Kistermelők Baráti Egyesülete Bak, civil egyesület általi Leader pályázat benyújtásával való egyetértés.
9. 106/2022. (XI. 22.) Képviselő-testületi határozat  
Fodor Zsolt baki lakos, egyéni vállalkozó részére önkormányzati tulajdonban levő helyiség bérbeadása.
10. 107/2022. (XI. 22.) Képviselő-testületi határozat  
Igazgatási szünet elrendelése.
11. 108/2022. (XI. 22.) Képviselő-testületi határozat  
Bak településen, a kamerarendszer kiépítésére műszaki ellenőr alkalmazása.
12. 109/2022. (XI. 22.) Képviselő-testületi határozat  
Bak településen kiépítendő kamerarendszer adatvédelmi feladatainak ellátására megbízás adása.

**Bak Község Önkormányzata Képviselő-testülete**  
**8945 Bak, Rákóczi u. 2/A.**

## **JEGYZŐKÖNYV**

**Készült:** Bak Község Önkormányzata Képviselő-testületének 2022. november 22. napján Bak Község Önkormányzata hivatali helyiségében (8945 Bak, Rákóczi u. 2/a.) 16.30 órai kezdéssel megtartott soros, nyilvános képviselő-testületi üléséről.

**Jelen vannak:**

- Farkas Tamás Attila polgármester
- Balogh Elemér alpolgármester
- Eszter Róbert települési képviselő
- Fodor Zsolt települési képviselő
- Pál Tihamér István települési képviselő
- Tamás Ádám települési képviselő
- Vas István települési képviselő

**Tanácskozási joggal:**

- Salamon Henrietta jegyző
- Schuhné Dezse Ildikó igazgatási ügyintéző, jegyzőkönyvvezető
- Talpallóné Tóth Tímea igazgatási ügyintéző

**Farkas Tamás Attila polgármester** köszönti az ülésen megjelenteket, megállapítja, hogy a képviselő-testület határozatképes, mivel a megválasztott 7 fő települési képviselőből 7 fő jelen van.

Jegyzőkönyvvezetésre Schuhné Dezse Ildikó igazgatási ügyintézőt, jegyzőkönyv hitelesítőnek Eszter Róbert települési képviselőt kéri fel, melyet a képviselő-testület 7 igen szavazattal elfogadott. Tájékoztatta a képviselő-testületet, hogy az ülésről hangfelvétel készül.

A képviselő-testület egybehangzóan egyetértett a hangfelvétel készítésével.

A kiküldött meghívóban szereplő napirendet kéri elfogadni, a következő napirendi pontokkal kiegészítve, melyeket szóban terjeszt elő:

- Fodor Zsolt baki lakos, egyéni vállalkozó kérelme önkormányzati tulajdonban lévő helyiség bérletére.
- Igazgatási szünet elrendeléséről döntés.
- Egyebek.

A javasolt napirendet a képviselő-testület 7 igen szavazattal ellenszavazat és tartózkodás nélkül az alábbiak szerint fogadja el:

**N A P I R E N D:**

1. Polgármester beszámolója az elmúlt időszak fontosabb, polgármesteri hatáskörben hozott intézkedéseiről.

**Előterjesztő:** Farkas Tamás Attila polgármester – szóbeli előterjesztés

**Bak Község Önkormányzata Képviselő-testületének 2022. november 22. napján megtartott soros, nyilvános képviselő-testületi ülése jegyzőkönyve.**

---

2. Bak Község Önkormányzata és a Baki Roma Nemzetiségi Önkormányzat közötti Együttműködési Megállapodás felülvizsgálata.  
Előterjesztő: Farkas Tamás Attila polgármester
3. Bak Község Önkormányzata 2022. évi belső ellenőrzési jelentésének tárgyalása, elfogadásáról döntés.  
Előterjesztő: Farkas Tamás Attila polgármester
4. Baki Közös Önkormányzati Hivatal 2022. évi belső ellenőrzési jelentésének tárgyalása, elfogadásáról döntés.  
Előterjesztő: Farkas Tamás Attila polgármester
5. Helyi Esélyegyenlőségi Program felülvizsgálata.  
Előterjesztő: Farkas Tamás Attila polgármester
6. Energia-áremelkedés hatásai enyhítése érdekében készített intézkedési terv tárgyalása, elfogadásáról döntés.  
Előterjesztő: Farkas Tamás Attila polgármester
7. Bak Község Önkormányzata tulajdonában levő orvosi rendelő feletti szolgálati lakás bérbevételére irányuló kérelem elbírálása.  
Előterjesztő: Farkas Tamás Attila polgármester
8. Leader pályázat benyújtásáról döntés.  
Előterjesztő: Farkas Tamás Attila polgármester
9. Fodor Zsolt baki lakos, egyéni vállalkozó kérelme önkormányzati tulajdonban lévő helyiség bérletére.  
Előterjesztő: Farkas Tamás Attila polgármester – szóbeli előterjesztés
10. Igazgatási szünet elrendeléséről döntés.  
Előterjesztő: Farkas Tamás Attila polgármester – szóbeli előterjesztés
11. Egyebek

### **Napirendek tárgyalása**

#### **1. Polgármester beszámolója az elmúlt időszak fontosabb, polgármesteri hatáskörben hozott intézkedéséről.**

Előterjesztő: Farkas Tamás Attila polgármester – szóbeli előterjesztés

**Farkas Tamás Attila polgármester** szóbeli előterjesztésben ismertette az elmúlt ülés óta elvégzett feladatokat. A kamerarendszer kivitelezése elkezdődött, a szerződéskötés megtörtént. A kamerarendszernél műszaki ellenőrt kell alkalmazni illetve egy adatvédelmi auditot kell elvégezni. Ez a feltétele a kamerarendszer működtetésének.

A zöldhulladék lerakóban a darálás megtörtént. Maradt még darálni való, amit a későbbiekben végeznek majd el. A falunapi pályázat elszámolásával kapcsolatban érkezett hiánypótlás, amit a mai napon pótolunk. Ebben a pályázatban a hangosítás és a sörpadok vásárlása szerepelt.

**Bak Község Önkormányzata Képviselő-testületének 2022. november 22. napján megtartott soros, nyilvános képviselő-testületi ülése jegyzőkönyve.**

A képviselő-testület részéről kérdés, hozzászólás nem volt, egybehangzó 7 igen szavazattal, ellenszavazat és tartózkodás nélkül az alábbi határozatot hozta:

**98/2022. (XI. 22.) Képviselő-testületi határozat:**

Bak Község Önkormányzata Képviselő - Testülete az elmúlt testületi ülést követő időszak fontosabb eseményeiről szóló beszámolót elfogadta, tudomásul vette.

Határidő: Azonnal

Felelős: Farkas Tamás Attila polgármester

**2. Bak Község Önkormányzata és a Baki Roma Nemzetiségi Önkormányzat közötti Együttműködési Megállapodás felülvizsgálata.**

Előterjesztő: Farkas Tamás Attila polgármester

**Farkas Tamás Attila polgármester** az előterjesztés szerint ismertette a napirendet. Megkérdezte, hogy van-e a képviselőknek kérdése, javaslata. Kötelező együttműködési megállapodást kötni és azt a jogszabályban előírt időben felülvizsgálni, mivel a településen működik roma önkormányzat.

A képviselő-testület részéről a napirenddel kapcsolatosan kérdés, hozzászólás nem hangzott el, a képviselő-testület egybehangzó 7 igen szavazattal, ellenszavazat és tartózkodás nélkül az alábbi határozatot hozta:

**99/2022. (XI. 22.) Képviselő-testületi határozat:**

Bak Község Önkormányzata Képviselő-testülete, a Bak Község Önkormányzata és Baki Roma Nemzetiségi Önkormányzata között jelenleg érvényben lévő Együttműködési Megállapodást felülvizsgálta, annak módosítása nem indokolt.

Határidő: Azonnal

Felelős: Farkas Tamás Attila polgármester

**3 Bak Község Önkormányzata 2022. évi belső ellenőrzési jelentésének tárgyalása, elfogadásáról döntés.**

Előterjesztő: Farkas Tamás Attila polgármester

**Farkas Tamás Attila polgármester** az előterjesztés szerint ismertette a napirendet.

A képviselő-testület részéről a napirenddel kapcsolatosan kérdés, hozzászólás nem hangzott el, a képviselő-testület egybehangzó 7 igen szavazattal, ellenszavazat és tartózkodás nélkül az alábbi határozatot hozta:

**100/2022. (XI. 22.) Képviselő-testületi határozat:**

Bak Község Önkormányzata Képviselő-testülete a Bak Község Önkormányzata pénzügyi-gazdasági ellenőrzéséről szóló, 2022. évi belső ellenőrzési jelentést elfogadja.

Határidő: Azonnal

Felelős: Farkas Tamás Attila polgármester

**4. Baki Közös Önkormányzati Hivatal 2022. évi belső ellenőrzési jelentésének tárgyalása, elfogadásáról döntés.**

Előterjesztő: Farkas Tamás Attila polgármester

**Farkas Tamás Attila polgármester** az előterjesztés szerint ismertette a napirendet.

A képviselő-testület részéről a napirenddel kapcsolatosan kérdés, hozzászólás nem hangzott el, a képviselő-testület egybehangzó 7 igen szavazattal, ellenszavazat és tartózkodás nélkül az alábbi határozatot hozta:

**101/2022. (XI. 22.) Képviselő-testületi határozat:**

Bak Község Önkormányzata Képviselő-testülete a Baki Közös Önkormányzati Hivatal pénzügyi-gazdasági ellenőrzéséről szóló, 2022. évi belső ellenőrzési jelentést elfogadja.

Határidő: Azonnal

Felelős: Farkas Tamás Attila polgármester

**5. Helyi Esélyegyenlőségi Program felülvizsgálata.**

Előterjesztő: Farkas Tamás Attila polgármester

**Farkas Tamás Attila polgármester** elmondta, hogy a képviselő-testületi ülést megelőzően november 15-én volt a helyi esélyegyenlőségi program fórum, mely során a felvetett javaslatok, ötletek a Helyi Esélyegyenlőségi Programba bekerültek. A Helyi Esélyegyenlőségi Program és az Intézkedési Terv a jegyzőkönyv mellékletét képezi. Megkérdezte, hogy van-e kiegészítés.

A képviselő-testület részéről a napirenddel kapcsolatosan kérdés, hozzászólás nem hangzott el, a képviselő-testület egybehangzó 7 igen szavazattal, ellenszavazat és tartózkodás nélkül az alábbi határozatot hozta:

**102/2022. (XI. 22.) Képviselő-testületi határozat:**

Bak Község Önkormányzata Képviselő-testülete a jegyzőkönyv mellékletét képező Helyi Esélyegyenlőségi Program Intézkedési Tervét elfogadja.

Határidő: Azonnal

Felelős: Farkas Tamás Attila polgármester

**6. Energia-áremelkedés hatásai enyhítése érdekében készített intézkedési terv tárgyalása, elfogadásáról döntés.**

Előterjesztő: Farkas Tamás Attila polgármester

**Farkas Tamás Attila polgármester** tájékoztatta a képviselő-testületet, hogy szükséges intézkedési tervet elfogadni az energia-áremelkedés hatásai enyhítése érdekében. Ezidáig konkrét intézkedésekre nem került sor, azonban az intézmények vezetőit szóban kérte, hogy amennyire lehet, takarékoskodjanak az energiával.

**Bak Község Önkormányzata Képviselő-testületének 2022. november 22. napján megtartott soros, nyilvános képviselő-testületi ülése jegyzőkönyve.**

---

Az energiaszerződések 2022. december 31-ig nem változnak. Az áram ára januártól drágul, a gáz esetében 2023. október 31. napjáig még élő szolgáltatási szerződése van az önkormányzatnak. A közvilágítás esetében a szerződés módosítás folyamatban van, számlázás ebben az esetben utólagos. Ez változik, november 22-ig kell befizetni a januári közvilágítási díjat, októberi árral. Előre kell finanszírozni, jelenleg ezt meg tudjuk oldani, majd az első elszámolás után valószínű, hogy újra tárgyalni kell róla. Úgy látjuk, hogy ebből túlfizetésünk keletkezik mivel három hónapra előre fizetünk. Ha határidőre nem fizetünk, akkor megszűnik a szerződésünk. Háromszorosára emelkedik a díj.

A közvilágítás korszerűsítési szerződése aláírásra került, a kivitelezés 2023. első negyedévében kezdődik, ami jelentős megtakarítással jár. Ha ebbe a költségbe nem férünk bele, akkor más szigorítást kell bevezetni. A Baki Közös Önkormányzati Hivatal esetében 2023. január 9. napjától 2023. március 31. napjáig négynapos munkahét kerülne bevezetésre. Legnagyobb fogyasztók a hivatal és a faluház. A hivatalt teljes egészségben az ügyintézés miatt lezárni nem lehet. A faluházban már takarékoskodnak a fűtéssel, de a téli időszakra a faluház bezárásra kerülne, a rendezvényeket az iskolában illetve a hivatal épületében meg tudnánk oldani. Az orvosi rendelőben és az óvodában csak a takarékoskodásra hívhatjuk fel a figyelmet. Ezeket az intézményeket bezárni nem lehet. A védőnői vizsgálóban nagyobb radiátort javasolt a szakember felszerelni. Egyéb épületeink közül az asszonyklubban csak 15 fokon megy a fűtés, rendezvény esetén meg kell fizetni a rezsiköltséget. Van cserépkályha is, annak a felülvizsgálatát el kell végeztetni. A sportöltözőben télen semmilyen rendezvény nincs, bizonyos hőmérsékletig nem javasolja a fűtést. Az egyesületek (tűzoltók, sportegyesület, polgárőrök) összejöveteleinek a megtartására más helyszínt javasol. Meglepődve tapasztalta, hogy a sportöltözőben az üres hűtők üzemeltek. A hivatal fűtésének átalakítását tervezi fatüzelésre, ez megoldható viszonylag kevesebb költségből, azonban a fát, mint fűtőanyagot biztosítani kell. A kiküldött javaslatokból mit léptetünk életbe, erről kell dönteni, várja a javaslatokat.

**Balogh Elemér alpolgármester** elmondta, hogy száraz fával lehet fűteni, a fa beszerzése jelenleg nehézkes. Saját területünk nem sok van, ahonnan be tudjuk szerezni. Egy évig száradni kell a fának. A Morvai féle kazánokat eladtuk, lehet, hogy most jó lett volna. A hivatal pénteki zárása esetén nem lesz fűtés? A faluházban általában hétvégén vannak a rendezvények. Ha a hivatalban lesz rendezvény, ki nyitja ki az épületet illetve ki zárja be a rendezvény végén? A borbírálat is szombati napon van. Olcsóbban próbáltuk a borbírálatot megrendezni, a főzés a faluházban megoldott volt. Minden este van a faluházban rendezvény, hétfőn az asszonyok táncpróbája, másik este gyógytorna, zumba van. Ha ezeknek a szerveződéseknek nem tudunk helyet biztosítani, megszűnnek a közösségek. Ennek a település látja a kárát. Találjunk olyan megoldást, hogy a közösségeket tartsuk fenn. Több táncsoport volt a korábbi években, de ezek száma egy kicsit csökkent. A boltok bezártak, de a termelői vásáron élénkül a vásárlói létszám. Nem minden idős ember tud elmenni a falu szélén lévő bevásárlóközpontba. Véralás esetén is biztosítani kell a helyet. Javasolja, hogy a faleveleket a közmunkások gereblyézzék össze, ne használják a lombfűvót. Ezzel is lehet spórolni.

**Eszter Róbert települési képviselő** elmondta, hogy a sportegyesület az év végi záró rendezvényét a sportöltözőben szeretné megtartani. Szomorúan hallja, hogy a sportöltözőben üresen üzemeltek a hűtők. Az edzéssel kapcsolatban tájékoztatót vett részt Csörnyeföldén, a bajnokság idejét is későbbre halasztják, tekintettel arra, hogy több helyen már bezárták a sportöltözőket. Jelenleg Botfán tartja az edzéseket a csapat a műfüves pályán, de nem tudják, hogy meddig mehetnek, tekintettel arra, hogy ott is a világítás függvénye az edzés.

**Bak Község Önkormányzata Képviselő-testületének 2022. november 22. napján megtartott soros, nyilvános képviselő-testületi ülése jegyzőkönyve.**

---

Az iskolában tarthatnak edzést a tornaterembe, az iskolaigazgató felajánlotta a lehetőséget. A faluházban nem lesz lekapcsolva a fűtés, csak kisebb fokozaton megy?

**Farkas Tamás Attila polgármester:** más településeken már történtek intézkedések ezzel kapcsolatban. Már spórolunk a gázzal, kisebb hőfokon megy a fűtés a hivatalban. Más településen már korábban bezárták a faluházat, még esküvő idején sem fűtenek. Ha áttérünk fafűtésre, árajánlatot kell kérni, elő kell készíteni a beruházást. Erről kell döntést hozni. Az idej fűtési idényben már csak gázzal tudunk fűteni, de a jövő évben már fűthetünk fával. ha most előkészítjük. Természetesen kiadással jár, de ebben kellene dönten. Át kell gondolni, hogy mely rendezvényeket visszük fel az iskolába. Úgy gondolja, hogy az ún. „nagyrendezvényeket” a faluházban meg lehet tartani, csak akkor előtte fel kell kapcsolni a fűtést.

**Pál Tihamér István települési képviselő** elmondta, hogy az Önkéntes Tűzoltó Egyesület a rendezvényét a saját klubjában megtartja. Az Asszony klubban lévő cserépkályhát nézessük meg, ha használható helyezük üzembe.

**Balogh Elemér alpolgármester** megkérdezte, hogy a Faluvédő Asszonyok Egyesületével kötött megállapodás mit tartalmaz az épület használatával kapcsolatban? Elhangzott, hogy a velük előzetesen kötött megállapodás módosításra került.

**Farkas Tamás Attila polgármester** elmondta, hogy az önkormányzat még Molnár Károly polgármestersége idején kötött a helyiség használatára vonatkozó megállapodást. Ezt a megállapodást kérték módosítani az asszonyok oly módon, hogy a helyiség bérbeadását ők határozhassák meg, tekintettel arra, hogy nagy volumenű felújítás történt. Annyi a szabály, hogy egyesületi tag veheti ki a helyiséget, illetve ha az egyesületi tag vállalja, hogy felügyeli a rendezvényt akkor más is bérelheti. Az önkormányzat részére minden bérbeadást követően befizetik a rezsi költséget. A bérleti díj 25 fő alatt 5.000 Ft, felette 10.000 Ft. Ugyanekkora összeget fizetnek az önkormányzat részére is a bérbevevők, mint rezsi költséget.

A napirenddel kapcsolatosan más hozzászólás nem volt.

A képviselő-testület egybehangzó 7 igen szavazattal, ellenszavazat és tartózkodás nélkül az alábbi határozatot hozta:

**103/2022. (XI. 22.) Képviselő-testületi határozat:**

Bak Község Önkormányzata Képviselő-testülete Bak Község Önkormányzata vonatkozásában készített intézkedési tervet elfogadja.

Bak Község Önkormányzata felhatalmazza a polgármestert, hogy Bak Község Önkormányzat döntését végrehajtsa, a Baki Közös Önkormányzati Hivatalt fenntartó polgármestereket a döntésükről tájékoztassa, illetve a döntést a Baki KÖH vonatkozásában a Kirendeltségekre érvényesítse.

Határidő: 2022. december 31.

Felelős: Farkas Tamás Attila polgármester



**7. Bak Község Önkormányzata tulajdonában levő orvosi rendelő feletti szolgálati lakás bérbevételére irányuló kérelem elbírálása.**

Előterjesztő: Farkas Tamás Attila polgármester

**Farkas Tamás Attila polgármester** az előterjesztés szerint ismertette a napirendet.

**Pál Tihamér István települési képviselő** javasolja a lakás kiadását az állagmegóvás miatt is.

**Farkas Tamás Attila polgármester** javasolja, hogy más fejlesztésben gondolkodjon a képviselő-testület a lakást illetően, hétvégi szálláshelyet képzel el benne.

A képviselő-testület 5 igen szavazattal, 2 nem szavazattal és tartózkodás nélkül az alábbi határozatot hozta:

**104/2022. (XI. 22.) Képviselő-testületi határozat:**

Bak Község Önkormányzata Képviselő-testülete, a Véber Evelin 8945 Bak, Kossuth u. 112. és Harmath László 8945 Bak, Kossuth u. 110. szám alatti lakosoknak a 8945 Bak, Rákóczi u. 4. szám alatti, önkormányzati tulajdonban lévő orvosi rendelő feletti szolgálati lakás bérbe vételére irányuló kérelmét megtárgyalta, és úgy határozott, hogy a szolgálati lakást nem kívánja bérbe adni.

Határidő: Azonnal

Felelős: Farkas Tamás Attila polgármester

**8. Leader pályázat benyújtásáról döntés.**

Előterjesztő: Farkas Tamás Attila polgármester

**Farkas Tamás Attila polgármester elmondta,** hogy a Leader ülésen felvetődött, hogy van még anyagi forrás, lehet pályázni 8 millió Ft összegig a településeknek. Több szakaszban lehet benyújtani a pályázatot, de építési beruházást nem javasolnak. Az önkormányzat nem nyújthatja be a pályázatot, mert van már benyújtott Leader pályázata. Ebben az esetben civil szervezetek pályázhatnak. A Kertbarátok Egyesülete nevében lehetne benyújtani pályázatot. Ebben az esetben az önkormányzatnak pénzeszközt kell átadni a részükre, mivel ezzel nem rendelkeznek. Javasolja egy rézsúkasza és egy sószóró beszerzését. Várja a véleményeket. Van lehetőség önjáró gép beszerzésére is, az árajánlatok ismertek. Ha döntés születik a pályázat benyújtására, akkor pályázatíróról kell felkérni.

**Pál Tihamér István települési képviselő** a rézsúkasza beszerzését támogatná.

**Balogh Elemér alpolgármester** kérdezi, hogy meddig tud benyúlni a kasza a területre? A pályázat elbírálása nem mostanában lesz, emelkednek az árak.

**Farkas Tamás Attila polgármester** ismertette a gép műszaki adatait.

**Bak Község Önkormányzata Képviselő-testületének 2022. november 22. napján megtartott soros, nyilvános képviselő-testületi ülése jegyzőkönyve.**

A képviselő-testület egybehangzó 7 igen szavazattal, ellenszavazat és tartózkodás nélkül az alábbi határozatot hozta:

**105/2022. (XI. 22.) Képviselő-testületi határozat:**

Bak Község Önkormányzata Képviselő-testülete egyetért azzal, hogy a Kistermelők Baráti Egyesülete Bak, pályázatot nyújtson be a VP 19-21-58-8-21 számú kiírás alapján egy darab Frontini Butterfly 350 típusú rézsúkasza és egy darab Grass-Rol 300 L sószóró beszerzésére bruttó 6.165.850,- Ft értékben.

Bak Község Önkormányzata felhatalmazza a polgármestert, hogy pályázatíró bízson meg a pályázat benyújtására.

Határidő: 2022. december 31.

Felelős: Farkas Tamás Attila polgármester

**9. Fodor Zsolt baki lakos, egyéni vállalkozó kérelme önkormányzati tulajdonban lévő helyiség bérletére.**

Előterjesztő: Farkas Tamás Attila polgármester – szóbeli előterjesztés

**Farkas Tamás Attila polgármester** ismertette Fodor Zsolt 8945 Bak, Kossuth u. 81. szám alatti lakos, egyéni vállalkozó kérelmét, az önkormányzati tulajdonban levő helyiség bérbevételére. Javasolta a helyiség bérbeadását a kiírásban szereplő feltételekkel.

A képviselő-testület részéről a napirenddel kapcsolatosan kérdés, hozzászólás nem hangzott el.

A képviselő-testület egybehangzó 7 igen szavazattal, ellenszavazat és tartózkodás nélkül az alábbi határozatot hozta:

**106/2022. (XI. 22.) Képviselő-testületi határozat:**

Bak Község Önkormányzata Képviselő-testülete Fodor Zsolt 8945 Bak, Kossuth u. 81. szám alatti lakos, egyéni vállalkozó részére a 498 helyrajzi szám alatt nyilvántartott, természetben a 8945 Bak, Kossuth u. 4. szám alatti önkormányzati tulajdonban lévő, 19 m<sup>2</sup> nagyságú helyiséget irodai tevékenység folytatása célra 2022. december 1. napjától 2023. november 30. napjáig, határozott időre 38.000 Ft havi bérleti díj + rezsi költség és 2 havi bérleti díjnak megfelelő kaució ellenében bérbe adja.

A képviselő-testület felhatalmazza a polgármestert, hogy a bérlővel a bérleti szerződést kösse meg.

Határidő: 2022. november 30.

Felelős: Farkas Tamás Attila polgármester

**10. Igazgatási szünet elrendeléséről döntés.**

Előterjesztő: Farkas Tamás Attila polgármester – szóbeli előterjesztés

**Farkas Tamás Attila polgármester** a napirendhez kapcsolódóan a következőket adta elő:

**Bak Község Önkormányzata Képviselő-testületének 2022. november 22. napján megtartott  
soros, nyilvános képviselő-testületi ülése jegyzőkönyve.**

---

A különleges jogállású szerveknél és a helyi önkormányzatok képviselő-testületeinek hivatalánál elrendelhető igazgatási szünetre alkalmazandó veszélyhelyzeti szabályokról szóló 460/2022. (XI. 10.) Korm. rendelet (a továbbiakban: Korm. rendelet) 1. § (1) bekezdésének b) pontja értelmében a kormányzati igazgatási szünet elrendeléséről és a kormányzati igazgatási szünetre alkalmazandó veszélyhelyzeti szabályokról szóló 369/2022. (IX. 29.) Korm. rendelet (a továbbiakban: R.) 1. § (2) bekezdése szerinti időszakra igazgatási szünetet (a továbbiakban: igazgatási szünet) rendelhet el a helyi önkormányzat képviselő-testületének polgármesteri hivatala, közös önkormányzati hivatala, a főpolgármesteri hivatal, a megyei önkormányzati hivatal és a közterület-felügyelet (a továbbiakban együtt: helyi önkormányzat képviselő-testülete hivatala) tekintetében a helyi önkormányzat képviselőtestülete.

Az R. 1. § (2) bekezdése alapján az igazgatási szünet 2022. december 22. napjától 2023. január 6. napjáig tart.

Amennyiben a helyi önkormányzat képviselő-testülete elrendeli az igazgatási szünetet, akkor az időtartamának egyeznie kell az R. 1. § (2) bekezdésében szabályozott időtartammal, tehát az igazgatási szünetet 2022. december 22. - 2023. január 6. közötti időszakra kell elrendelni.

A Korm rendelet 1. § (2) bekezdése alapján a helyi önkormányzat képviselő-testülete hivatala halaszthatatlan közfeladatainak folyamatos és zavartalan ellátását az igazgatási szünet időszaka alatt is biztosítani kell.

Fentiekre tekintettel javaslom az energiaköltségek csökkentése érdekében az igazgatási szünet elrendelését a Baki Közös Önkormányzati Hivatalban és a Gutorföldei, illetve a Pusztaszentlászlói Kirendeltségen, amelynek idejére a dolgozók kiveszik a szabadságukat, a fűtést leveszik, minimális áramot, gázt használnak, így is spórolnak.

Az elhangzottakon túl azért is javaslom, mert december 22-től január 6-ig igazgatási szünet lesz a többi államigazgatási szerveknél, és a téli szünet is ebben az időintervallumban lesz. A polgármester hangsúlyozta, célszerűnek tartja, hogy ehhez igazodjanak és a településen is így legyen az igazgatási szünet. A soron kívüli, ügyeleti rendben intézhető ügyeleti ügyek, azonban változatlanul intézhetők lesznek. A döntés kihirdetésének határideje: november 30.

A képviselő-testület részéről a napirenddel kapcsolatosan kérdés, hozzászólás nem volt.

A képviselő-testület egybehangzó 7 igen szavazattal, ellenszavazat és tartózkodás nélkül a következő határozatot hozta:

**107/2022. (XI. 22.) Képviselő-testületi határozat:**

Bak Község Önkormányzata Képviselő-testülete a különleges jogállású szerveknél és a helyi önkormányzatok képviselő-testületeinek hivatalánál elrendelhető igazgatási szünetre alkalmazandó veszélyhelyzeti szabályokról szóló 460/2022. (XI. 10.) Korm. rendelet 1. § (1) bekezdés b) pontjában biztosított felhatalmazással igazgatási szünetet rendel el 2022. december 22. napjától 2023. január 6. napjáig a Baki Közös Önkormányzati Hivatal és Kirendeltségei tekintetében.

Felkéri a jegyzőt, hogy gondoskodjon a döntés végrehajtása érdekében teendő intézkedésekről, így különösen annak közzétételéről, az igazgatási szünet időtartamára a szabadságok kiadásáról, valamint a halaszthatatlan feladatok ellátásának megszervezéséről.

Határidő: Azonnal

Felelős: Farkas Tamás Attila polgármester, Salamon Henrietta jegyző

## 11. Egyebek

11/1.

### Kamerarendszer kiépítésére műszaki ellenőr alkalmazása.

**Farkas Tamás Attila polgármester** tájékoztatta a képviselőket, hogy a kamerarendszer kiépítése miatt fontos alkalmazni műszaki ellenőrt, hogy kifizethessük a végszámlát. A kivitelező cég kért előleget, amiből az anyagot vásárolták meg. A műszaki ellenőr igazolja, hogy megtörtént-e a kivitelezés, azokkal az eszközökkel melyeket megrendelt az önkormányzat, azok felszerelésre kerültek-e.

A megkért árajánlat alapján, Sándor József műszaki ellenőr 80000,- Ft + áfa összegért vállalná a feladatot. Megjegyezte, hogy ő is adott árajánlatot a közvilágítási rendszer korszerűsítésének műszaki ellenőrzésére is.

A képviselő-testület részéről a napirenddel kapcsolatosan kérdés, hozzászólás nem volt a képviselő-testület egybehangzó 7 igen szavazattal, ellenszavazat és tartózkodás nélkül a következő határozatot hozta:

### 108/2022. (XI. 22.) Képviselő-testületi határozat:

Bak Község Önkormányzati Képviselő-testület a településen kiépítendő térfigyelő kamerarendszer műszaki ellenőri feladatainak ellátására Sándor József 8900 Zalaegerszeg, Berzsenyi u. 13. Névjegyzéki szám: ME-ÉV-II-20-50623 Egyéni Vállalkozót bízta meg bruttó 101.600,- Ft (80.000,- Ft+áfa) összegért.

A képviselő-testület felhatalmazza a polgármestert a kivitelezési szerződés aláírására.

Határidő: 2022. november 30.

Felelős: Farkas Tamás Attila polgármester

11/2.

**Farkas Tamás Attila polgármester** elmondta, hogy a térfigyelő kamera rendszer kiépítése során az adatbiztonsággal kapcsolatban is vannak előírások. Különbféle adatvédelmi szabállyal kell, hogy rendelkezzen az önkormányzat csak így lehet üzemeltetni a rendszert. A hivatal adatvédelmi biztonságát is ellátó Hanganov Kft. magas összegű árajánlatot, míg a Rendőrkapitányságon dolgozó Dr. Szabó Péter 8900 Zalaegerszeg, Mártírok u. 19-21. szám alatti lakos vállalkozása, az Adatbiztonság Bt. nettó 150.000,- Ft összegű árajánlatot nyújtott be. Az árajánlat alapján el kell készíteni a kamera szabályzatot a kamerák helyszíni megtekintésére, az érdekmérlegelési teszt elvégzésére, a kapcsolódó IT dokumentációk implementálására és a hatásvizsgálatra. Javasolja, hogy az Adatbiztonság Bt. -vel kössön szerződést az önkormányzat.

**Balogh Elemér alpolgármester** megkérdezte, hogy a kiépített kamerarendszer karbantartását elvégzi a kivitelező? Mikor és hol lehet megtekinteni a felvételeket.

**Bak Község Önkormányzata Képviselő-testületének 2022. november 22. napján megtartott soros, nyilvános képviselő-testületi ülése jegyzőkönyve.**

**Farkas Tamás Attila polgármester** elmondta, hogy egy év jótállást vállalt a kivitelező. Üzemzavar esetén 48 órán belül elhárítják a hibát.

A hivatal épületében lesz az adatrögzítő, utólagos megtekintésre van lehetőség.

A képviselő-testület egybehangzó 7 igen szavazattal, ellenszavazat és tartózkodás nélkül a következő határozatot hozta:

**109/2022. (XI. 22.) Képviselő-testületi határozat:**

Bak Község Önkormányzata Képviselő-testülete a településen kiépítendő térfigyelő kamerarendszer adatvédelmi feladatainak ellátására az Adatbiztonság Bt. (8900 Zalaegerszeg, Mártírok u. 19-21. B. ép. B. lh. 2/24 ügyvezető: Dr. Szabó Péter) vállalkozást bízta meg, 150.000,- Ft, azaz egyszázötven ezer forint összegért.

A képviselő-testület felhatalmazza a polgármestert a szerződés megkötésére, aláírására.

Határidő: 2022. november 30.

Felelős: Farkas Tamás Attila polgármester

**Farkas Tamás Attila polgármester**, mivel több kérdés, hozzászólás nem hangzott el, illetve több napirend nem volt, ezért a nyilvános képviselő-testületi ülést 18.30 órakor bezárta.

**Kmf.**

  
**Farkas Tamás Attila**  
polgármester



  
**Salamon Henrietta**  
jegyző

**Eszter Róbert**  
települési képviselő  
jegyzőkönyv hitelesítő



# JELENLÉTI ÍV

Bak Község Önkormányzata Képviselő-testületének 2022. november 22. napján, 16.30 órai kezdettel megtartott soros, nyilvános képviselő-testületi ülésén megjelentekről.

## Jelen vannak:

Farkas Tamás Attila polgármester

Farkas Tamás Attila

Balogh Elemér alpolgármester

Balogh Elemér

Eszter Róbert települési képviselő

Eszter Róbert

Fodor Zsolt települési képviselő

Fodor Zsolt

Tamás Ádám települési képviselő

Tamás Ádám

Pál Tihamér István települési képviselő

Pál Tihamér István

Vas István települési képviselő

Vas István

## Tanácskozási joggal meghívottak:

Salamon Henrietta jegyző

Salamon Henrietta

Schuhné Dezsé Ildikó  
igazgatási ügyintéző, jegyzőkönyvvezető

Schuhné Dezsé Ildikó

Talpallósné Tóth Tímea ig. üi

Schuhné Dezsé Ildikó

Talpallósné Tóth Tímea

## Lakosság részéről:

\_\_\_\_\_

\_\_\_\_\_

\_\_\_\_\_

\_\_\_\_\_

\_\_\_\_\_

\_\_\_\_\_

## ELŐTERJESZTÉS

### Bak Község Önkormányzata Képviselő-testülete 2022. november 22. napján megtartásra kerülő soros, nyilvános képviselő-testületi ülésére.

Előterjesztés tárgya:	Baki Roma Nemzetiségi Önkormányzat és Bak Község Önkormányzata közötti együttműködési megállapodás felülvizsgálata.
Előterjesztés készítője:	Salamon Henrietta jegyző
Előterjesztő:	Farkas Tamás Attila polgármester
Döntés formája:	Képviselő-testületi határozat

#### Tisztelt Képviselő-testület!

A nemzetiségek jogairól szóló 2011. évi CLXXIX. törvény (Njtv.) 80. § (2) bekezdése alapján:

„ A települési önkormányzat a települési nemzetiségi önkormányzattal, a területi önkormányzat a területi nemzetiségi önkormányzattal a helyiséghasználatra, a további feltételek biztosítására és a feladatok ellátására vonatkozóan közigazgatási szerződésben megállapodik. A megállapodást szükség szerint, általános vagy időközi választás esetén az alakuló ülést követő harminc napon belül felül kell vizsgálni. A helyi önkormányzat és a nemzetiségi önkormányzat szervezeti és működési szabályzatában rögzíti a megállapodás szerinti működési feltételeket, a megállapodás megkötését, módosítását követő harminc napon belül. “

Az Njtv. 80. § -a alapján:

„ A települési önkormányzat, illetve az a hivatal, amelyik a helyi nemzetiségi önkormányzat székhelye szerinti helyi önkormányzat önkormányzati hivatali feladatát ellátja, biztosítja a helyi nemzetiségi önkormányzat részére az önkormányzati működés személyi és tárgyi feltételeit, szakmai segítséget nyújt, továbbá gondoskodik a működéssel kapcsolatos gazdálkodási és adminisztratív végrehajtási feladatok ellátásáról. Az önkormányzati működés feltételei és az ezzel kapcsolatos végrehajtási feladatok:

- a) a helyi nemzetiségi önkormányzat részére annak saját székhelyén havonta igény szerint, de legalább harminckét órában, az önkormányzati feladat ellátásához szükséges tárgyi, technikai eszközökkel felszerelt helyiség ingyenes használata, a helyiséghez, továbbá a helyiség infrastruktúrájához kapcsolódó rezsiköltségek és fenntartási költségek viselése;
- b) a helyi nemzetiségi önkormányzat működéséhez (a testületi, tisztségviselői, képviselői feladatok ellátásához) szükséges tárgyi és személyi feltételek biztosítása;
- c)\* a testületi ülések előkészítése, különösen a meghívók, az előterjesztések, valamint a testületi ülések jegyzőkönyvei esetében, továbbá a jegyzőkönyvek benyújtásában való közreműködés és valamennyi hivatalos levelezés előkészítése és postázása;
- d) a testületi döntések és a tisztségviselők döntéseinek előkészítése, a testületi és tisztségviselői döntéshozatalhoz kapcsolódó nyilvántartási, sokszorosítási, postázási feladatok ellátása;
- e) a helyi nemzetiségi önkormányzat működésével, gazdálkodásával kapcsolatos nyilvántartási, adatszolgáltatási, iratkezelési feladatok ellátása;
- f) a jelnyelv és a speciális kommunikációs rendszer használatának biztosítása, és
- g) az a)-f) pontban meghatározott feladatellátáshoz kapcsolódó költségek viselése a helyi nemzetiségi önkormányzat tagja és tisztségviselője telefonhasználata költségeinek kivételével.”

Fentiekre tekintettel Bak Község Önkormányzata a 120/2019. (XI. 26.) számú képviselő-testületi határozatával, a Baki Roma Nemzetiségi Önkormányzat a 4/2019. (X. 24.) számú képviselő-testületi határozatával fogadta el a két önkormányzat közötti együttműködési megállapodást.

Az együttműködési megállapodás V. pontja szerint minden évben január 31-ig kell felülvizsgálni.

Javaslom az együttműködési megállapodás módosítás nélküli, további fenntartását.

Határozati javaslat:

.../2022. (XI. 22.) Képviselő-testületi határozat:

Bak Község Önkormányzata Képviselő-testülete, a Bak Község Önkormányzata és Baki Roma Nemzetiségi Önkormányzata között jelenleg érvényben lévő Együttműködési Megállapodást felülvizsgálta, annak módosítása nem indokolt.

Határidő: Azonnal

Felelős: Farkas Tamás Attila polgármester

Bak, 2022. november 16.



  
Farkas Tamás Attila  
polgármester



Bak község Önkormányzati Hivatala	
Bak	
Érkezett:	2019 DEC 02.
Szám:	2727-1/2019

## EGYÜTTMŰKÖDÉSI MEGÁLLAPODÁS

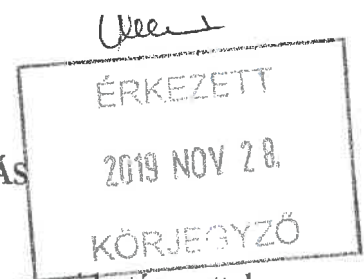

4/2019. (X. 24.) Roma Nemzetiségi Önkormányzati határozattal  
és a 120/2019. (XI. 26.) Kt. határozattal

amely létrejött egyrésztől **Bak község Önkormányzata** (képviseli: Farkas Tamás polgármester, székhely: 8945 Bak, Rákóczi u. 2/A., továbbiakban Önkormányzat,

másrésztől a **Baki Roma Nemzetiségi Önkormányzat Képviselő-testülete** (képviseli Egresi Viktor elnök, székhely: 8945 Bak, Rákóczi u 2/A., továbbiakban Nemzetiségi Önkormányzat között, az alulírott helyen és időben, a következő feltételekkel.

A nemzetiségek jogairól szóló 2011. évi CLXXIX. törvény 80. §-a alapján Bak község Önkormányzata és a Baki Roma Nemzetiségi Önkormányzat együttműködésük szabályait az alábbi megállapodásban rögzítik.

A megállapodás jogi háttérszabályozása:

- Magyarország helyi önkormányzatairól szóló 2011. évi CLXXXIX. törvény,
- a nemzetiségek jogairól szóló 2011. évi CLXXIX. törvény,
- az államháztartásról szóló 2011. évi CXCV. törvény,
- az államháztartásról szóló törvény végrehajtásáról szóló 368/2011. (XII. 31.) Korm. rendelet,
- a köznevelésről szóló 2011. évi CXC. törvény.

A megállapodás részletesen tartalmazza Bak község Önkormányzata (a továbbiakban: Önkormányzat) és a Baki Roma Nemzetiségi Önkormányzat (a továbbiakban: nemzetiségi önkormányzat) együttműködését meghatározó szabályokat, azaz:

- a helyi nemzetiségi önkormányzat működésének biztosítása, működéssel kapcsolatos végrehajtási feladatok ellátása (80. § (1-2)
- a helyi önkormányzat és a helyi nemzetiségi önkormányzat költségvetésének előkészítésével és megalkotásával, ezzel összefüggő adatszolgáltatási kötelezettségek teljesítésével kapcsolatos határidőket és együttműködési kötelezettségeket, felelősök és határidők kijelölésével, (80. § (3) a)
- a nemzetiségi önkormányzat kötelezettségvállalásaival kapcsolatos, helyi önkormányzatot terhelő ellenjegyzési, érvényesítési utalványozási, szakmai teljesítésigazolási feladatokat, felelősök konkrét kijelölését, (80. § (3) b)
- a kötelezettségvállalás szabályait, különösen az összeférhetetlenségi, nyilvántartási kötelezettségekre, (80. § (3) c)
- a nemzetiségi önkormányzat működési feltételeinek és gazdálkodásának eljárási és dokumentációs részletszabályait, személyek kijelölésének rendjét (80. § (3) d).

### I. Baki Roma Nemzetiségi Önkormányzat működése, a személyi-tárgyi feltételek biztosítása

Bak Önkormányzatának Képviselő-testülete a rendelkezésére álló anyagi eszközök arányában biztosítja – az éves önkormányzati költségvetési rendelet keretein belül – a Baki Roma Nemzetiségi Önkormányzat részére a működéséhez szükséges feltételeket, az alábbiak szerint:

- Az Önkormányzat ingyenesen biztosítja a Nemzetiségi Önkormányzat üléseinek lebonyolításához szükséges helyiséget, a Rákóczi u. 2/A. szám alatti főépület, tárgyalóterem helyiségében, illetve közmeghallgatásaihoz, fórumaihoz. A Nemzetiségi Önkormányzat ügyfélfogadásainak, hivatali munkájának végzéséhez havonta összesen: 32 óra időtartamra biztosítja a fenti helyiségek használatát. Az Önkormányzat továbbá lehetővé teszi a Nemzetiségi Önkormányzat részére az önkormányzati intézményekben a rendezvényeinek ingyenes megszervezését. A teremhasználatot minden hónapban előre kell egyeztetnie az elnöknek az intézmény vezetőjével, vagy a polgármesterrel.
- A képviselő-testület a Baki Közös Önkormányzati Hivatalon keresztül biztosítja a Nemzetiségi Önkormányzat kérésének megfelelően a postai, kézbesítési, gépelési, sokszorosítási feladatok ellátását és az ezzel járó költségek viselését, a Nemzetiségi Önkormányzat működéséhez szükséges tárgyi és személyi feltételeket – a telefonhasználat kivételével. A Nemzetiségi Önkormányzat működésének adminisztratív feladatait a Baki Közös Önkormányzati Hivatal köztisztviselője, Schuhné Dezse Ildikó látja el.
- A Nemzetiségi Önkormányzat képviselő-testületi ülésein, közmeghallgatásán a jegyző a Baki Közös Önkormányzati Hivatal témafelelősei részt vesznek.
- A Nemzetiségi Önkormányzat működésével, gazdálkodásával kapcsolatos nyilvántartási, iratkezelési feladatokat a jegyző a Baki Közös Önkormányzati Hivatal gazdálkodási csoportján keresztül biztosítja. Kijelölt ügyintéző: Schuhné Dezse Ildikó.
- A Nemzetiségi Önkormányzat üléseinek előkészítését (meghívók, előterjesztések kiküldése, jegyzőkönyvek előkészítése, sokszorosítás, jegyzőkönyv közzététele stb.) a jegyző a Baki Közös Önkormányzati Hivatalon keresztül biztosítja. Kijelölt ügyintéző: Schuhné Dezse Ildikó

Ahhoz, hogy az Önkormányzat és a jegyző, illetve a Baki Közös Önkormányzati Hivatal fenti, és jelen együttműködés szerinti valamennyi kötelezettségeit teljesíteni tudja a Roma Nemzetiségi Önkormányzat elnökének szoros együttműködése szükséges.

## **II. A költségvetési határozat elkészítésének és elfogadásának rendje**

### **1. A költségvetési előzetes elkészítése**

A jegyző által megbízott köztisztviselő áttekinti a nemzetiségi önkormányzat elnökével a nemzetiségi önkormányzat következő költségvetési évre vonatkozó feladatait, kiadásait és bevételi forrásait.

### **2. A Nemzetiségi Önkormányzat költségvetési határozatának elkészítése**

A költségvetési törvény kihirdetését követően, a költségvetésre vonatkozó részletes információk ismeretében a jegyző megbízottja folytatja az egyeztetést a Nemzetiségi Önkormányzat elnökével, ezen egyeztetés keretében a Nemzetiségi Önkormányzat elnöke rendelkezésre bocsátja a Nemzetiségi Önkormányzat következő évével kapcsolatos pénzügyi adatokat, egyéb információkat. Az egyeztetést a költségvetési törvény kihirdetését követő 10 napon belül kell megkezdeni.

A jegyző a gazdálkodási csoportból kijelölt személy közreműködésével készíti elő a Nemzetiségi

Önkormányzat költségvetési határozatának tervezetét. A Nemzetiségi Önkormányzat képviselő-testülete megtárgyalja, és önálló határozatában elfogadja a Nemzetiségi Önkormányzat költségvetését.

Bak község Önkormányzatának költségvetési rendelete tartalmazza a Nemzetiségi Önkormányzatnak nyújtott önkormányzati költségvetési támogatás összegét – amennyiben ilyen támogatás megállapításra kerül az adott költségvetési évben.

### **3. A költségvetési előirányzatok módosításának rendje**

Ha a Baki Roma Nemzetiségi Önkormányzat Képviselő-testülete az eredeti előirányzatán felül többletbevételt ér el, vagy bevételkiesése van, illetve kiadási előirányzatain belül átcsoportosítást hajt végre, módosítja a költségvetésről szóló határozatát. A módosítást a gazdálkodási ügyintéző elnök kérésére készíti elő.

A Roma Nemzetiségi Önkormányzat költségvetési előirányzatai a Roma Nemzetiségi Önkormányzat képviselő-testületének határozata alapján módosíthatók.

### **4. Információs szolgáltatás a költségvetésről**

A Nemzetiségi Önkormányzat költségvetési határozatát úgy fogadja el, és erről információt a gazdálkodási ügyintézőnek úgy szolgáltat, hogy az a költségvetésével kapcsolatos tájékoztatási kötelezettségének határidőben eleget tudjon tenni.

### **5. A beszámolási kötelezettség teljesítésének rendje**

A Nemzetiségi Önkormányzatnak a naptári évről december 31-i fordulónappal éves költségvetési beszámolót kell készítenie a központilag előírt formanyomtatványon és tartalommal.

Az elnök a fentiekre kiterjedően a jegyzőn keresztül az Önkormányzatnak a beszámolási kötelezettség teljesítéséhez információt szolgáltat és beszámol a Nemzetiségi Önkormányzat képviselő-testületének a Nemzetiségi Önkormányzat költségvetési határozatának időarányos teljesítéséről.

## **III. A költségvetési gazdálkodás bonyolításának rendje, kötelezettségvállalás**

### **1. Költségvetési határozat végrehajtása**

A Nemzetiségi Önkormányzat gazdálkodásának végrehajtásával kapcsolatos feladatokat a jegyző a Baki Közös Önkormányzati Hivatal gazdálkodási ügyintézőjén keresztül látja el.

A kötelezettségvállalás, utalványozás, ellenjegyzés, érvényesítés Baki Közös Önkormányzati Hivatal pénzkezelési szabályzatában szabályozottak alapján történik.

### **2. Kötelezettségvállalás rendje**

A Nemzetiségi Önkormányzat nevében a Nemzetiségi Önkormányzat feladatainak ellátása (végrehajtása) során kötelezettséget vállalni (továbbiakban: kötelezettségvállalás) kizárólag Egresi Viktor elnök, vagy távollétében vagy az elnök összeférhetetlensége, érintettsége esetén az elnökhelyettes, nemzetiségi önkormányzati képviselő jogosult.

A kötelezettségvállalás előtt a kötelezettséget vállalónak meg kell győződnie arról, hogy a rendelkezésre álló, fel nem használt előirányzat biztosítja-e a kiadás teljesítésére a fedezetet. Kötelezettségvállalás 200.000 forint felett csak írásban és a kötelezettség ellenjegyzése után történhet.

### **3. Utalványozás**

A Nemzetiségi Önkormányzatnál a kiadás teljesítésének, a bevétel beszedésének vagy elszámolásának elrendelésére (továbbiakban: utalványozásra) kizárólag Egresi Viktor elnök, vagy távollétében, vagy összeférhetetlensége, érintettsége esetén az általa felhatalmazott, elnökhelyettes, Roma nemzetiségi önkormányzati képviselő jogosult.

Utalványozni csak érvényesítés után lehet.

Pénzügyi teljesítésre az utalványozás után és az utalványozás ellenjegyzése mellett kerülhet sor.

### **4. Ellenjegyzés**

A kötelezettségvállalás, valamint az utalvány ellenjegyzését a Roma Nemzetiségi Önkormányzat elnökének megbízása alapján Baki Közös Önkormányzati Hivatal pénzkezelési szabályzatában szabályozottak alapján történik. Az ellenjegyzés csak az előirányzat és a fedezet meglétének, valamint jogszerűségének ellenőrzésére irányul.

A kötelezettségvállalást, utalványozást, valamint az ellenjegyzést - ugyanazon gazdasági eseményre vonatkozóan - azonos személy nem végezheti. Kötelezettségvállalási, érvényesítési, utalványozási, ellenjegyzési feladatot nem végezhet az a személy, aki ezt a tevékenységét közeli hozzátartozója, vagy a maga javára látná el.

### **5. Érvényesítés**

Az érvényesítést Baki Közös Önkormányzati Hivatal jegyzője által megbízott köztisztviselő: pénzügyi-számviteli szakképesítésű köztisztviselő végzi.

### **6. Belső ellenőrzés**

A Nemzetiségi Önkormányzat belső ellenőrzési feladatait szolgáltatási szerződés alapján külső szakértő végzi el. A szakértő kijelölése, felkérése, a vonatkozó szolgáltatási szerződés megkötése a jegyző feladata.

## **IV. Pénzforgalmi számla, egyéb költségvetési adatok**

A Roma Nemzetiségi Önkormányzat gazdálkodásával és pénzellátásával kapcsolatos minden pénzforgalmi számlájához kapcsolódó - külön a részére és kizárólagos használatára megnyitott pénzforgalmi számlán bonyolódik.

A Nemzetiségi Önkormányzat működésének helyi önkormányzattól eredő támogatását a Nemzetiségi Önkormányzat a mindenkorai önkormányzati költségvetési rendeletben meghatározottak szerint kapja meg átutalással.

Míg a központi költségvetés támogatását az önkormányzat pénzforgalmi számláján keresztül – az önkormányzat számlájára történő megérkezést követő 3 napon belül utalja át az önkormányzat.

A Baki Roma Nemzetiségi Önkormányzat pénzforgalmi számlájával, törzskönyvi nyilvántartási, adószám igénylési és karbantartási feladatokat a Baki Közös Önkormányzati Hivatal gazdálkodási csoportjának kijelölt ügyintézője látja el.

## V. Vagyoni és számviteli nyilvántartás, adatszolgáltatás rendje

A Baki Közös Önkormányzati Hivatal gazdálkodási csoportja a helyi nemzetiségi önkormányzat vagyoni, számviteli nyilvántartásait a helyi önkormányzat nyilvántartásain belül elkülönítetten vezeti.

Az adatszolgáltatás során szolgáltatott adatok valódiságáért, a számviteli szabályokkal és a statisztikai rendszerrel való tartalmi egyezőségéért a nemzetiségi önkormányzat tekintetében az elnök felelős.

Az együttműködési megállapodást minden évben január 31-ig kell felülvizsgálni és szükség szerint módosítani.

Az együttműködési megállapodást Bak község Önkormányzatának Képviselőtestülete 120/2019. (XI. 26.) sz. határozatával, míg a Baki Roma Nemzetiségi Önkormányzat Képviselő-testülete 4/2019. (X. 24.) sz. határozatával hagyta jóvá.

Bak, 2019. november 26.

  
Farkas Tamás  
polgármester



Egresi Viktor  
RNÖ elnök

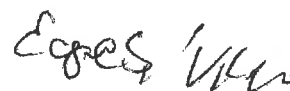

A megállapodást az Önkormányzatok részéről ellenjegyzem:

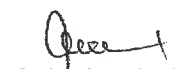
  
Császár László  
jegyző



## ELŐTERJESZTÉS

**Bak Község Önkormányzata Képviselő-testületének 2022. november 22. napján megtartásra kerülő soros, nyilvános képviselő-testületi ülésére.**

A melléklet tárgya: Bak Község Önkormányzat 2022. évi belső ellenőrzési jelentésének tárgyalása, elfogadásáról döntés.

Határozat: Képviselő-testületi határozat

Előterjesztés készítője: Salamon Henrietta jegyző

Előterjesztő: Farkas Tamás Attila polgármester

Melléklet: Ellenőrzési jelentés

### **Tisztelt Képviselő-testület!**

A 2022. évben a bizonylati rend és okmányfegyelem, dokumentálás került ellenőrzésre. A függetlenített belső ellenőrzési feladatokat Kiss Csaba végezte el megbízás alapján.

Fentiek figyelembevételével készült el a 2022. évről szóló éves, összefoglaló belső ellenőrzési vizsgálati jelentés, mely az előterjesztés mellékletét képezi.

Az ellenőrzési jelentés áttekintését, megtárgyalását és elfogadását kérem a Tisztelt Képviselő-testülettől!

### Határozati javaslat:

.../2022. (XI. 22.) Képviselő-testületi határozat:

Bak Község Önkormányzata Képviselő-testülete a Bak Község Önkormányzata pénzügyi-gazdasági ellenőrzéséről szóló, 2022. évi belső ellenőrzési jelentését elfogadja.

Határidő: Azonnal

Felelős: Farkas Tamás Attila polgármester

Bak, 2022. november 16.



*Farkas Tamás Attila*  
Farkas Tamás Attila  
polgármester

# ***BAK KÖZSÉG ÖNKORMÁNYZATA***

...../2022.

## ***ELLENŐRZÉSI JELENTÉS***

### **Bak Község Önkormányzata pénzügyi-gazdasági ellenőrzéséről**

- A vizsgálatot végző szerv:** Bak Község Önkormányzata
- Az ellenőrzött szerv:** Bak Község Önkormányzata
- Az ellenőrzés tárgya:** bizonylati rend és okmányfegyelem, dokumentálás.
- A vizsgálat célja:** A bizonylatolás felülvizsgálata.
- A vizsgált időszak** : 2020. január 1-től, 2021. december 31-ig.

**Az ellenőrzésre vonatkozó jogszabályi felhatalmazás:**

- Magyarország helyi önkormányzatairól szóló 2011. évi CLXXXIX. törvény 119.§. (4) bekezdése,
- Az Államháztartásról szóló 2011. évi CXCV. törvény és
- A költségvetési szervek belső kontrollrendszeréről és belső ellenőrzéséről szóló 370/2011.(XII.31.) Kormányrendelet.

- A vizsgálat módszere:** pénzügyi-gazdasági ellenőrzés
- A helyszíni vizsgálat ideje:** 2022. július-augusztus hónapok.
- Az ellenőrzést végzi:** Kiss Csaba belső ellenőrzési vezető

**Megbízólevél száma** :

**A belső ellenőrzés során az alábbi fontosabb jogszabályok képezték a munkavégzés alapját:**

- a számvitelről szóló, többször módosított 2000. évi C. törvény (Szt.),
- az államháztartásról szóló 2011. évi CXCV. törvény (Áht.),
- az államháztartásról szóló törvény végrehajtásáról rendelkező 368/2011. (XII. 31.) Korm. rendelet (Ávr.),

**Az ellenőrzött időszakban hivatalban levő vezető neve, beosztása:**

Farkas Tamás Attila polgármester

Salamon Henrietta jegyző

## I. ÁLTALÁNOS ÉRTÉKELÉS

Bak Község Önkormányzata (továbbiakban: önkormányzat) 2022. évi belső ellenőrzési munkatervében előírtak, továbbá a 2022. június 24-én kelt megbízó levél és a belső ellenőrzési vezető által elkészített ellenőrzési program alapján került sor Bak Község Önkormányzata bizonylati rend és okmányfegyelmének pénzügyi-gazdasági ellenőrzésére.

A vizsgált időszak kétéves időszakot ölelt fel.

Az önkormányzat bizonylatait Baki Közös Önkormányzati Hivatalnál (továbbiakban: Hivatal) dolgozták fel.

Az ügyintézők bizonylatolási feladataival kapcsolatos teendőit munkaköri leírásokban rögzítették.

A helyszíni vizsgálat ideje alatt hatályos, hitelesített és megismerési záradékkal ellátott) munkaköri leírás az alábbiakról rendelkezett:

- személyi rész:
  - dolgozó neve,
  - iskolai végzettség,
  - szakképzettség,
- szervezeti rendelkezések:
  - munkavégzés helye,
  - munkakör megnevezése,
  - FEOR szám,
  - beosztás megnevezése,
  - munkaidő, munkarend,
  - munkáltatói jogkör gyakorlója,
  - közvetlen felettese,
  - helyettese,
- jogok és kötelezettségek:
  - általános jogok,
  - általános kötelezettségek,
  - feladatok,
- felelősség,
- helyettesítés,
- hatályba lépés,
- dátumozás, záradék és hitelesítő aláírások.



A munkaköri leírás alapvetően megfelelő tartalmú volt, részletesen szabályozták a munkavégzésével kapcsolatos előírásokat.

A bizonylatolással foglalkozó ügyintézők személyében a vizsgált időszak alatt változás nem történt.

Az önkormányzatnál külső ellenőrzés a vizsgált időszakot érintően nem volt.

A belső ellenőrzés során felülvizsgálatuk a hatályos Pénzkezelési szabályzatot, illetve a Gazdálkodási szabályzatot. Általánosságban megállapítottuk, hogy az önkormányzat ellenőrzésbe vont belső szabályzataival rendelkezett, az önkormányzati sajátosságok érvényre jutottak.

A szabályzatok tartalmilag a pénzügyi-gazdasági munkához megfelelő alapot biztosítottak, a jogszabályi változások esetén az aktualizálás szükséges, amiért a jegyző felelős.

A szabályzatokat a polgármester hagyta jóvá, hatályba helyezték, a korábbi szabályzatok hatályon kívül helyezéséről gondoskodtak és maradéktalanul az ellenőrzés rendelkezésére bocsátották.

A szabályzatokban foglalt előírásokat az érintett munkatársak megismerték, annak tényét a szabályzatokhoz csatolt Megismerési nyilatkozatokon aláírásukkal igazolták.

Általánosságban megállapítható, hogy a bizonylatok időrendben, teljes körűen, rendelkezésre álltak.

A házipénztárban és bankkivonaton megjelent pénzmozgásokhoz a szűrőpróbaszerűen ellenőrzött esetekben töltötték ki érvényesítő, utalványozó lapot, ami áttekinthető módon, az események időrendjében került lefűzésre. Az utalványrendelet tartalma megfelelt a központi jogszabályi előírásoknak, a szükséges hitelesítő aláírásokat azonban nem teljeskörűen rögzítették azokon.

A be- és kifizetési bizonylataihoz csatoltak alapbizonylatot.

A szűrőpróbaszerűen ellenőrzött bizonylatok a jogszabályokban előírt alapvető alaki és tartalmi követelményeknek megfeleltek.

A helyszíni vizsgálat során összességében azt tapasztaltuk, hogy az önkormányzat bizonylati rend és okmányfegyelme alapvetően megfelelő színvonalon működik, de a jogkörök gyakorlásának hitelesítése területén azonnali intézkedések meghozatala szükséges.

A dolgozók felkészülten és elkötelezetten végezték mindennapi munkájukat.

A helyszíni ellenőrzés idején a feltárt hibákat, észrevételeket a Hivatal dolgozóival megbeszéltük, a szükséges szakmai segítséget a realizáláshoz megadtuk.

## II. RÉSZLETES MEGÁLLAPÍTÁSOK

### 1.) A szabályozottság felülvizsgálata:

#### a. Pénzkezelési szabályzat:

Az önkormányzat helyszíni vizsgálat ideje alatt érvényes Pénzkezelési szabályzata 2020. május 1-től hatályos.

A szabályzat a következő jogszabályi előírások alapján került összeállításra:

- 2000. évi C. törvény a számvitelről (Szt.),
- 2011. évi CXCV. törvény az államháztartásról (Áht.),
- 2001. évi XCIII. törvény a devizakorlátozások megszüntetéséről, valamint egyes kapcsolódó törvények módosításáról,
- 368/2011. (XII. 31.) Korm. rendelet az államháztartásról szóló törvény végrehajtásáról (Áhsz.),
- 4/2013. (I. 11.) Korm. rendelet az államháztartás számviteléről,
- 10/2007. (X.1.) MNB rendelet az 1 és 2 forintos címletű érmék bevonásáról.

A pénzkezelési szabályzat célja, hogy a költségvetési szervnél meghatározásra kerüljenek azok a szabályok, amelyeket a pénzforgalom és pénzkezelés folyamán érvényesíteni kell. Továbbá szabályozza a pénzmozgások, a pénz- és értékkezelés bizonylati rendjét, valamint a vezetendő nyilvántartások rendszerét.

A szabályzat – a felsorolt jogszabályok, valamint a költségvetési szervek számviteli politikájának előírásait figyelembe véve – a következő témákhoz kapcsolódóan tartalmaz előírásokat:

- Fizetési számlakezelés
  1. Költségvetési elszámolási számla nyitása, vezetése
  2. Költségvetési elszámolási számlához kapcsolódó számlák
  3. Nem a költségvetési elszámolási számlához kapcsolódó számlák
  4. A számlákhoz kapcsolódó készpénzforgalom
  5. Az elektronikus úton történő átutalás szabályai
  6. Aláírás bejelentésének szabályozása
- A pénzkezelés lebonyolításának rendje
  1. A számlaforgalom lebonyolítása
  2. Alkalmazható fizetési módok
  3. Fizetési számlakivonat
  4. Főkönyvi könyvelés

- Készpénzkezelés szabályai forint pénztár esetében a költségvetésik szervnél
  1. Házipénztár funkciója, kialakítása, védelmi rendszere
  2. A pénzkezelés személyi feltételei, a feladat ellátásának követelményei
  3. A fizetési számla és a házipénztár közötti forgalom szabályai és azok bizonylati rendje
  4. Pénztári bevételek és kiadások, bizonylatolása, alapbizonylatok kezelése
  5. A szociális jellegű kifizetésénél alkalmazott szabályok
  6. Külső pénzbeszedő hely működése
  7. Pénztári napló, pénztár zárása
- Készpénzkezelés szabályai valuta pénztár esetében
- Pénz- és értékkezelés rendje
  1. Pénz és értékcikkek tárolása
  2. Értékpapírok kezelése, nyilvántartása (csak az önkormányzat házipénztárában)
  3. A pénztár által használt bizonylatok nyilvántartása, kezelése
- Záró és hatályba léptető rendelkezések
- Függelékek:
  1. Költségvetési szervek költségvetési elszámolási számlái
  2. Kimutatás a gazdálkodási jogköröket ellátókról
- Mellékletek
  1. Kimutatás a fizetési számla/házipénztár felett rendelkezni jogosult személyekről
  2. Pénzkazetta, lemezszekrény kulcsainak nyilvántartása
  3. Pénztáros nyilatkozata anyagi felelősségéről
  4. Pénztáros helyettes nyilatkozata anyagi felelősségéről
  5. Pénztárátadási jegyzőkönyv
  6. Jegyzőkönyv hamis pénz befizetésének esetére
  7. Felelősségvállalási nyilatkozat bankkártya átvételéhez
  8. Jegyzőkönyv eseti pénztárellenőrzésről
- Megismerési nyilatkozat

A szabályzat felülvizsgálatakor megállapítottuk, hogy az teljeskörűen tartalmazta a pénzkezeléssel kapcsolatos valamennyi előírást.

A pénzkezelési szabályzat esetében is javasoltuk az időszakonkénti aktualizálást, mert mind a fizetési számlákkal, mind a házipénztári pénzkezeléssel kapcsolatosan folyamatos változások léphetnek fel.

b. Gazdálkodási szabályzat:

Az önkormányzat helyszíni vizsgálat ideje alatt érvényes Gazdálkodási szabályzata 2020. május 1-től hatályos.

A szabályzat célja, hogy a költségvetési szerv meghatározza a működéséhez, gazdálkodásához kapcsolódó a jogszabályban nem szabályozott kéréseket.

Meghatározza a kötelezettségvállalás és a pénzügyi ellenjegyzés, a teljesítés igazolás, az érvényesítés, és az utalványozás eljárási és dokumentációs részletszabályait, az egyes jog- és hatásköröket, a helyettesítés, illetve a hatáskörök átruházásának rendjét, az ehhez rendelt felelősség viselését, az adatszolgáltatások rendjével kapcsolatos belső előírásokat.

A szabályzat a következő témákhoz kapcsolódóan tartalmaz előírásokat:

- A szabályzat jogszabályi forrásai, kapcsolódó fogalmak
  - A szabályzat jogszabályi és egyéb forrásai
  - Fogalomtár
- A kötelezettségvállalás rendje
- A kötelezettségvállalás pénzügyi ellenjegyzésének rendje
- A teljesítés igazolás rendje
- Az érvényesítés rendje
- Az utalványozás rendje
- Az átláthatósági nyilatkozat
- Az összeférhetlenség szabályai
- Záró rendelkezések
- Mellékletek
- Megismerési nyilatkozat

A szabályzat alapvetően az Áht., az Ávr. és az Áhsz. előírásai alapján készült.

A szabályzat mellékleteiben meghatározták az egyes jogokat gyakorlók feladatait és hatásköreit is, továbbá a helyettesítés rendjére történő meghatalmazásokat is. A szabályzatban egységes, áttekinthető szerkezetben szabályozták a jogkörök gyakorlására jogosultakat.

A személyi változások leginkább a kötelezettségvállalás, érvényesítés, utalványozás és ellenjegyzés rendjét érintik, ezért a helyszíni vizsgálat során felhívtuk a figyelmet a szabályozás folyamatos aktualizálására.

Összességében megállapítottuk, hogy az önkormányzat a bizonylati rend működtetéséhez szükséges szabályzatokkal rendelkezik. A szabályzatok alapvetően megfelelően kerültek kialakításra. Felhívtuk a szabályzatokat alkalmazók figyelmét arra, hogy nem elég jó szabályzatokat készíteni, figyelemmel kell lenni az azokban foglalt előírások maradéktalan betartására is.

## 2.) A jogkörök gyakorlásának rendje:

### a. A kötelezettségvállalás, utalványozás jogköre gyakorlásának rendje.

A kötelezettségvállalás és az utalványozás jogkörét a hatályos Gazdálkodási szabályzat tartalmazta.

Ezen szabályzat előírásainak értelmében kötelezettségvállalásra a helyi önkormányzat vezetője (polgármester), illetve az általa írásban megbízott alpolgármester, írásban jogosult.

A kötelezettségvállalásokra saját szerkesztésű, egységes szerkezetű megrendelő nyomtatvány nem szerkesztettek. A kötelezettségvállalás mind a házipénztári, mind pedig a banki kifizetések esetében az utalványrendeleten történt. Egyéb írásos kötelezettségvállalásra (pl. megrendelés, szerződés) a szűrőpróbaszerű ellenőrzésbe vont bizonylatoknál csak néhány esetben került sor.

A kötelezettségvállalás analitikus nyilvántartására 2018. január 1-től az ASP ügyviteli szoftver modulját használták.

A nyilvántartás felépítése központi előírásokon alapul, kitöltése alapvetően megfelelő volt.

A kötelezettségvállalás nyilvántartására a hivatkozási lehetőséget rögzítették az utalványrendeleten és az többségében kitöltésre is került.

Utalványozásra az érvényesített okmány alapján a helyi önkormányzat vezetője (polgármester), illetve az általa írásban megbízott alpolgármester jogosult.

Az Ávr. előírásainak megfelelő utalványrendeleten történt az érvényesítés, az utalványozás és a pénzügyi ellenjegyzés. Az utalványrendelet tartalmazta továbbá:

- az „utalvány” szót,
- a költségvetési évet,
- a befizető, kedvezményezett megnevezését, címét,
- a fizetés időpontját, módját, összegét, devizanemét,
- a bevétel, kiadás egységes rovatrend és kormányzati funkció szerinti számát és megnevezését, a terheléssel, jóváírással (kifizetéssel, bevételezéssel) érintett pénzeszköz államháztartási számviteli kormányrendelet szerinti könyvviteli számlájának számát és megnevezését,
- a kötelezettségvállalás nyilvántartási számát,
- az utalványozó keltezéssel ellátott aláírását, és
- az érvényesítést.

Az utalványrendeletek kitöltése az ellenőrzött esetekben megfelelő volt. A gazdálkodói jogkörök gyakorlóit hitelesítő aláírásai az ellenőrzött esetekben nem voltak teljeskörűek.

Bak Község Önkormányzata házipénztárában az utalványozás a pénztár-bizonylaton és az utalványrendeleten egyaránt megtörtént, az arra jogosult (polgármester) aláírásával.

A szűrőpróbaszerűen ellenőrzött esetekben azt tapasztaltuk, hogy a házipénztári bevételek, illetve kiadások utalványozásra kerültek.

Bak Község Önkormányzata banki be- és kifizetések utalványozása az utalványrendeleten történt, az arra jogosult (polgármester) aláírásával. A szűrőpróbaszerűen ellenőrzött esetekben azt tapasztaltuk, hogy a banki bevételek, illetve kiadások utalványozásra kerültek.

b. A kötelezettségvállalás ellenjegyzésének rendje.

A kötelezettségvállalás és az utalványozás ellenjegyzése gyakorlásának feladatait és az ellenjegyzést ellátókat az önkormányzat Gazdálkodási szabályzata tartalmazta.

A szabályzatban rögzítettek szerint a kötelezettségvállaláshoz kapcsolódik pénzügyi ellenjegyzés.

A helyi önkormányzat nevében vállalt kötelezettség esetén pénzügyi ellenjegyzésre a pénzügyi ügyintéző I. írásban jogosult, akit az adóügyi ügyintéző helyettesít.

A szűrőpróbaszerűen ellenőrzött esetekben azt tapasztaltuk, hogy a házipénztári bevételek, illetve kiadások érvényesítésre kerültek.

Bak Község Önkormányzata banki bizonylatainak szűrőpróbaszerű ellenőrzése során megállapítottuk, hogy a kötelezettségvállalás pénzügyi ellenjegyzése többségében nem történt meg.

c. A szakmai teljesítés előírás szerű igazolásának rendje.

A szakmai teljesítés igazolásának feladatait és a feladatot ellátókat az önkormányzat Gazdálkodási szabályzata tartalmazta.

A szabályzatban rögzítették, hogy a kiadások teljesítésének és a bevételek beszedésének elrendelése előtt az alapbizonylatok alapján ellenőrizni, szakmailag igazolni kell azok jogosultságát, összecszerűségét, a szerződés, megrendelés, megállapodás teljesítését.

Az önkormányzatnál nem írták elő a bevételekre nézve a szakmai teljesítés igazolásának kötelezettségét.

A szakmai teljesítést az igazolás dátumának és a teljesítés tényére történő utalás megjelölésével, az arra jogosult személy aláírásával történő igazolását írták elő.

A szakmai teljesítés alapbizonylaton történő igazolásának módja:

„A számla teljesítését igazolom,  
a kifizetést engedélyezem:

Dátum: , .....

Aláírás: .....,

szöveg alapbizonylaton történő rögzítésével történik.

Az ellenőrzött esetekben az arra jogosult a polgármester a számla teljesítését és a kifizetés engedélyezését aláírta.

A házipénztári kifizetések esetében azonban a szakmai teljesítés igazolásának kelte nem került rögzítésre.

d. Az érvényesítési feladatok gyakorlásának rendje.

Az érvényesítők feladatait és a feladatot ellátókat az önkormányzat Gazdálkodási szabályzata tartalmazta.

A szabályzatban rögzítették, hogy az érvényesítés a teljesítés szakmai igazolása alapján a kiadás jogosultságának,összszerszerúségének elismerését, valamint az előírt alaki követelmények betartásának ellenőrzését.

Az érvényesítési feladatokat ellátó személynek, a felsőoktatásban szerzett pénzügyi-számviteli végzettséggel, vagy legalább középfokú iskolai végzettséggel és emellett pénzügyi-számviteli képesítéssel kell rendelkeznie.

Az önkormányzatnál az érvényesítést a pénzügyi ügyintéző II. végzi, , akit az adóügyi ügyintéző helyettesít.

Bak Község Önkormányzata házipénztári be- és kifizetések esetében az érvényesítés a pénztárbizonylatokon és az utalványrendeleten egyaránt megtörtént.

Bak Község Önkormányzata banki be- és kifizetések esetében az érvényesítés nem történt meg.

### 3.) A házipénztári pénzkezelés gyakorlatának felülvizsgálata:

#### a. A házipénztár elhelyezése, védelme.

A házipénztár a költségvetési szerv működéséhez szükséges készpénz, az értékpapírok (részvények, kötvények) valamint egyéb értékek (szigorú számadású nyomtatvány, utalvány, stb.) kezelésére, megőrzésére, a készpénz forgalmának lebonyolítására kijelölt helyiség.

A házipénztár a Hivatal épületében helyezkedik el. A Hivatal épülete egy biztonsági szolgálathoz bekötött riasztórendszerrel van ellátva.

A készpénz és egyéb értékek páncélszekrényben, azon belül vaskazettában kerülnek elhelyezésre.

A páncélszekrény és a vaskazetta kulcsainak egyik példánya a pénztárosnál van, a másik példány a jegyzőnél lepecsételt, lezárt borítékban, amelyet elzártan kezelnek.

A pénztárhelyiség, a páncélszekrény és a vaskazetták kulcsairól a pénztáros nyilvántartást vezet. A nyilvántartásból kitűnik, hogy az egyes kulcsok mikor és milyen célból, mely személynél voltak.

A házipénztárban tartható maximális összeg 500.000 Ft.

A házipénztári nyitvatartási időt és az aláírásra jogosultak nevét, beosztását, aláírási mintáját jól látható helyen kifüggesztették.

A pénztáros felelősségi nyilatkozattal, írásbeli megbízással rendelkezik, helyettesítésére kijelölt személy van.

#### b. A pénztári bizonylatokról általában

Az önkormányzat házipénztári készpénzforgalma jelentős volt. A készpénz bevételek többségét a pénzfelvétel tette ki.

A kiadások tekintetében a rendezvényekhez és működéshez szükséges beszerzések, lakossági támogatások és személyi jellegű kifizetések szerepeltek.

Az önkormányzatnál a házipénztári be- és kifizetések bizonylatolása az ASP ügyviteli szoftver moduljával történt.

A pénztári bizonylatok időrendben, lefűzve, ellenőrizhetően rendelkezésre álltak.

Az időszaki pénztárjelentések szabályszerűségének vizsgálatakor megállapítható, hogy az aktuális pénzkezelési szabályzatban előírt havi pénztárzárást alkalmazták, a záró és kezdő pénzkészlet megegyezett.



A címletezést, a pénztár ellenőr és a pénztáros aláírását rögzítették, szabálytalan javítást nem tapasztaltunk.

A pénztárbizonylatokhoz az ellenőrzött esetekben csatoltak alapbizonylatot. Az ellenőrzött számlák alakilag és tartalmilag is alapvetően megfeleltek a központi előírásoknak, illetve a bizonylati fegyelemnek.

Készítettek utalványrendeleteket is, amelyek kitöltése megfelelő volt. A hitelesítő aláírásokat a pénztárbizonylaton és az utalványrendeleten is rögzítették.

A szakmai teljesítést igazoló személyeket kijelölték a jellemző gazdasági események természetének megfelelően. Javasoljuk rögzíteni azonban a munka elvégzésének igazolását, az anyag felhasználásának helyét vagy célját, eszközbeszerzés során pedig a nyilvántartásba vételt.

Az ellenőrzött alapbizonylatok a kifizető önkormányzat nevére voltak kiállítva.

c. Bak Község Önkormányzata házipénztári bizonylatainak felülvizsgálata:

A pénztári bizonylatok kitöltése megfelelően történt, a szükséges hitelesítő aláírások- rögzítésre kerültek.

Készpénz felvétel esetén a banki igazolást csatolták a pénztárbizonylat mellé.

Bevételek esetén a pénztárbizonylat mellé csatolták a számla egy példányát is.

A kifizetés bizonylatai mellé alapbizonylatokat csatoltak.

A szakmai teljesítés igazolása pecséttel történt (lásd: jelentés 2./c) pontja). A szakmai teljesítés igazolására jogosult személy aláírását rögzítették, de a tevékenység keltét nem, amelyet későbbiekben szükséges feltüntetni a bizonylaton.

Személyi jellegű kifizetések esetén a számfejtési és kifizetési jegyzéket a kifizetés bizonylata mellé csatolták. A pénz átvételét a szűrőpróbaszerűen ellenőrzött esetekben az arra jogosult a pénztárbizonylat aláírásával igazolta.

A lakossági segélyek, támogatások kifizetése mellé az elrendelő határozatot a szűrőpróbaszerűen ellenőrzött esetekben csatolták. A pénz átvételét többségében a pénztárbizonylaton dokumentálták.

A dolgozók munkába járásának közlekedési költségtérítéséhez formanyomtatványt szerkesztettek az alábbi tartalommal:

- elszámolási időszak,
- dolgozó: neve, címe, adószáma,
- gépjármű: rendszáma típusa,
- alapnorma (15 Ft/km),
- sorszám,
- utazás időpontja,
- útvonal (honnan-hova),
- partner,
- megtett km-ek száma,
- megjegyzés,
- összesítés,
- hitelesítő aláírások.

A nyomtatvány tartalmát megfelelőnek ítéltük meg, kitöltése során szabálytalanságot nem tapasztaltunk.

A hitelesítés során a dolgozó és a polgármester aláírása szerepelt, javasoljuk a dátumot is rögzíteni.

A nyomtatványon szereplő adatok hitelesítéséhez készítettek egy belső bizonylatot is, amelyen a munkában töltött napot igazolta a polgármester.

A dolgozók kiküldetését saját szerkesztésű nyomtatványon dokumentálták, mely tartalmazta:

- elszámolási időszak,
- dolgozó: neve, címe,
- gépjármű: rendszáma típusa, fogyasztási normája,
- sorszám,
- utazás időpontja,
- útvonal (honnan-hova),
- megtett km-ek száma,
- utazás célja,
- összesítés,
- hitelesítő aláírások.

A nyomtatvány nem tartalmazza viszont a kiküldetés elrendelőjének, igazolójának és az utalványozónak aláírását, továbbá a kifizetés bizonylatára történő hivatkozást.

A házipénztári pénzkezelés vizsgálata során összességében megállapítottuk, hogy a dokumentálást és a hitelesítéseket alapvetően megfelelően végezték, jelentősebb intézkedések nem szükségesek a bizonylatolás területén.

#### 4.) A banki be- és kifizetések végrehajtásának felülvizsgálata:

##### a. Banki bizonylatokról általában:

A banki forgalom a bevételi oldalon többségében finanszírozási bevétel, támogatási bevétel, illetve számlák közötti átvezetés volt.

Kiadási oldalon személyi jellegű kifizetések, támogatások, közműdíjak és különféle szolgáltatások ellenértéke volt.

Az egyes átutalásokhoz az ellenőrzött esetekben készítettek utalványrendeletet, amelynek tartalma megfelelt az államháztartásról szóló törvény végrehajtásáról rendelkező 368/2011. (XII. 31.) Korm. rendelet (Ávr.), (lásd jelentés 2/a. pontja).

Az utalványrendeleten szereplő adatok kitöltése az ellenőrzött esetekben viszont nem volt teljeskörű, mert csak a kötelezettségvállaló és az utalványozó (egyszemélyben a polgármester) írta alá, a pénzügyi ellenjegyző, az érvényesítő és a nyilvántartásokban rögzítő ügyintézők nem.

A banki bizonylatok időrendben lefűzve rendelkezésre álltak.

A banki bevételek és kifizetések bizonylatai rendszerezettek, áttekinthetőek, könnyen ellenőrizhetőek voltak.

A bankon keresztül történő kifizetések esetében előzetes kötelezettségvállalás (szerződés, megrendelés) csak néhány esetben került csatolásra. Magát a kötelezettségvállalás tényét az utalványrendelet megfelelő rovatának kitöltésével dokumentálták.

A kötelezettségvállalás pénzügyi ellenjegyzésére szintén az utalványrendeleten volt lehetőség, azonban arra többségében nem került sor.

A szakmai teljesítés igazolása az ellenőrzött esetekben az alapbizonylaton, erre rendszeresített pecsét használatával megtörtént.

Javasoljuk rögzíteni a munka elvégzésének igazolását, az anyag felhasználásának helyét vagy célját, eszközbeszerzés során pedig a nyilvántartásba vételt.

Az érvényesítés nem került dokumentálásra sem az utalványrendeleten sem pedig más formában. Ezzel nem biztosították a teljesítés szakmai igazolása alapján a kiadás jogosultságának, összegszerűségének elismerését, a fedezet meglétét, valamint az előírt alaki követelmények betartásának ellenőrzését.

Az ellenőrzött alapbizonylatok a kifizető önkormányzat nevére voltak kiállítva.

Az ellenőrzött számlák alakilag és tartalmilag is alapvetően megfeleltek a központi előírásoknak, illetve a bizonylati fejelemnek.  
A banki bizonylatokat a Hivatalnál dolgozták fel.

b. Bak Község Önkormányzata banki bizonylatainak felülvizsgálata:

Az önkormányzat által történt finanszírozáshoz, számlák közötti átvezetésekhez, banki költségekhez alapbizonylatot nem csatoltak.  
Készpénz felvétel esetén a banki igazolást csatolták, mint alapbizonylatot.

Személyi jellegű kifizetések esetén a számfejtési és kifizetési jegyzéket a kifizetés bizonylata mellé nem csatolták.

A lakossági segélyek, támogatások kifizetése mellé az elrendelő határozatot a szűrőpróbaszerűen ellenőrzött esetekben csatolták.

Összességében megállapítottuk, hogy a bizonylati rend és okmányfegyelem területén tapasztalható néhány alapvető hiányosság. Személyes felelősségre vonást nem javasunk, de a feltárt hiányosságok felszámolására azonnali intézkedéseket kell hozni.

A bizonylatolás területén feltárt hiányosságokat a helyszíni ellenőrzés során adott szakmai segítség felhasználásával javasoljuk felszámolni.

### **III. KÖVETKEZTETÉSEK, JAVASLATOK**

Az önkormányzat bizonylati rend és okmányfegyelem pénzügyi-gazdasági ellenőrzésével kapcsolatosan az alábbi észrevételeket, javaslatokat tesszük:

1. A banki kifizetések alapbizonylatához csatolt utalványrendeleteken a jogkörök gyakorlóinak hitelesítő aláírását valamennyi esetben rögzíteni szükséges.
2. A bizonylatolás során feltárt hiányosságok felszámolására a szükséges intézkedéseket meg kell tenni.

Zalaegerszeg, 2022. augusztus 3.

Kiss Csaba  
függetlenített belső ellenőr

#### IV. REALIZÁLÁSI ZÁRADÉK

Alulírottak elismerjük, hogy a vizsgálati jelentés két példányát átvettük, az abban foglaltakat megismertük. A feltárt hiányosságok megszüntetése érdekében a szükséges intézkedéseket megtesszük.

A vizsgálat megállapításaival kapcsolatban a költségvetési szervek belső kontrollrendszeréről és belső ellenőrzéséről szóló 370/2011.(XII.31.) Kormányrendelet alapján:

- észrevételt nem teszünk
- 8 napon belül észrevételt kívánunk tenni

(A megfelelő szöveg aláhúzendó!)

Bak, 2022. augusztus .....

Salamon Henrietta  
jegyző

Farkas Tamás Attila  
polgármester

## ELŐTERJESZTÉS

**Bak Község Önkormányzata Képviselő-testületének 2022. november 22. napján megtartásra kerülő soros, nyilvános képviselő-testületi ülésére.**

A melléklet tárgya: Baki Közös Önkormányzati Hivatal 2022. évi belső ellenőrzési jelentésének tárgyalása, elfogadásáról döntés.

Határozat: Képviselő-testületi határozat

Előterjesztés készítője: Salamon Henrietta jegyző

Előterjesztő: Farkas Tamás Attila polgármester

Melléklet: Ellenőrzési jelentés

### Tisztelt Képviselő-testület!

A 2022. évben a bizonylati rend és okmányfegyelem, dokumentálás került ellenőrzésre. A függetlenített belső ellenőrzési feladatokat Kiss Csaba végezte el megbízás alapján.

Fentiek figyelembevételével készült el a 2022. évről szóló éves, összefoglaló belső ellenőrzési vizsgálati jelentés, mely az előterjesztés mellékletét képezi.

Az ellenőrzési jelentés áttekintését, megtárgyalását és elfogadását kérem a Tisztelt Képviselő-testülettől!

#### Határozati javaslat:

.../2022. (XI. 22.) Képviselő-testületi határozat:

Bak Község Önkormányzata Képviselő-testülete a Baki Közös Önkormányzati Hivatal pénzügyi-gazdasági ellenőrzéséről szóló, 2022. évi belső ellenőrzési jelentését elfogadja.

Határidő: Azonnal

Felelős: Farkas Tamás Attila polgármester

Bak, 2022. november 16.



*Farkas Tamás Attila*  
Farkas Tamás Attila  
polgármester

# ***BAKI KÖZÖS ÖNKORMÁNYZATI HIVATAL***

...../2022.

## ***ELLENŐRZÉSI JELENTÉS***

### **Baki Közös Önkormányzati Hivatal pénzügyi-gazdasági ellenőrzéséről**

**A vizsgálatot végző szerv:** Baki Közös Önkormányzati Hivatal

**Az ellenőrzött szerv:** Baki Közös Önkormányzati Hivatal

**Az ellenőrzés tárgya:** bizonylati rend és okmányfegyelem, dokumentálás.

**A vizsgálat célja:** A bizonylatolás felülvizsgálata.

**A vizsgált időszak** : 2020. január 1-től, 2021. december 31-ig.

**Az ellenőrzésre vonatkozó jogszabályi felhatalmazás:**

- Magyarország helyi önkormányzatairól szóló 2011. évi CLXXXIX. törvény 119.§. (4) bekezdése,
- Az Államháztartásról szóló 2011. évi CXCV. törvény és
- A költségvetési szervek belső kontrollrendszeréről és belső ellenőrzéséről szóló 370/2011.(XII.31.) Kormányrendelet.

**A vizsgálat módszere:** pénzügyi-gazdasági ellenőrzés

**A helyszíni vizsgálat ideje:** 2022. július-augusztus hónapok.

**Az ellenőrzést végzi:** Kiss Csaba belső ellenőrzési vezető

**Megbízólevél száma** :

**A belső ellenőrzés során az alábbi fontosabb jogszabályok képezték a munkavégzés alapját:**

- a számvitelről szóló, többször módosított 2000. évi C. törvény (Szt.),
- az államháztartásról szóló 2011. évi CXCV. törvény (Áht.),
- az államháztartásról szóló törvény végrehajtásáról rendelkező 368/2011. (XII. 31.) Korm. rendelet (Ávr.),

**Az ellenőrzött időszakban hivatalban levő vezető neve, beosztása:**  
Salamon Henrietta jegyző

## I. ÁLTALÁNOS ÉRTÉKELÉS

Baki Közös Önkormányzati Hivatal (továbbiakban: Hivatal) 2022. évi belső ellenőrzési munkatervében előírtak, továbbá a 2022. június 24-én kelt megbízó levél és a belső ellenőrzési vezető által elkészített ellenőrzési program alapján került sor Baki Közös Önkormányzati Hivatal bizonylati rend és okmányfegyelmének pénzügyi-gazdasági ellenőrzésére.

A vizsgált időszak kétéves időszakot ölelt fel.

A Hivatal bizonylatait Hivatalnál dolgozták fel.

Az ügyintézők bizonylatolási feladataival kapcsolatos teendőit munkaköri leírásokban rögzítették.

A helyszíni vizsgálat ideje alatt hatályos, hitelesített és megismerési záradékkal ellátott) munkaköri leírás az alábbiakról rendelkezett:

- személyi rész:
  - dolgozó neve,
  - iskolai végzettség,
  - szakképzettség,
- szervezeti rendelkezések:
  - munkavégzés helye,
  - munkakör megnevezése,
  - FEOR szám,
  - beosztás megnevezése,
  - munkaidő, munkarend,
  - munkáltatói jogkör gyakorlója,
  - közvetlen felettese,
  - helyettese,
- jogok és kötelezettségek:
  - általános jogok,
  - általános kötelezettségek,
  - feladatok,
- felelősség,
- helyettesítés,
- hatályba lépés,
- dátumozás, záradék és hitelesítő aláírások.



A munkaköri leírás alapvetően megfelelő tartalmú volt, részletesen szabályozták a munkavégzésével kapcsolatos előírásokat.

A bizonylatolással foglalkozó ügyintézők személyében a vizsgált időszak alatt változás nem történt.

A Hivatalnál külső ellenőrzés a vizsgált időszakot érintően nem volt.

A belső ellenőrzés során felülvizsgálatuk a hatályos Pénzkezelési szabályzatot, illetve a Gazdálkodási szabályzatot. Általánosságban megállapítottuk, hogy a Hivatal ellenőrzésbe vont belső szabályzataival rendelkezett, a Hivatali sajátosságok érvényre jutottak.

A szabályzatok tartalmilag a pénzügyi-gazdasági munkához megfelelő alapot biztosítottak, a jogszabályi változások esetén az aktualizálás szükséges, amiért a jegyző felelős.

A szabályzatokat a jegyző hagyta jóvá, hatályba helyezték, a korábbi szabályzatok hatályon kívül helyezéséről gondoskodtak és maradéktalanul az ellenőrzés rendelkezésére bocsátották.

A szabályzatokban foglalt előírásokat az érintett munkatársak megismerték, annak tényét a szabályzatokhoz csatolt Megismerési nyilatkozatokon aláírásukkal igazolták.

Általánosságban megállapítható, hogy a bizonylatok időrendben, teljes körűen, rendelkezésre álltak.

A házipénztárban és bankkivonaton megjelent pénzmozgásokhoz a szűrőpróbaszerűen ellenőrzött esetekben töltöttek ki érvényesítő, utalványozó lapot, ami áttekinthető módon, az események időrendjében került lefűzésre. Az utalványrendelet tartalma megfelelt a központi jogszabályi előírásoknak, a szükséges hitelesítő aláírásokat rögzítették azokon.

A be- és kifizetési bizonylataihoz csatoltak alapbizonylatot.

A szűrőpróbaszerűen ellenőrzött bizonylatok a jogszabályokban előírt alapvető alaki és tartalmi követelményeknek megfeleltek.

A helyszíni vizsgálat során összességében azt tapasztaltuk, hogy a Hivatal bizonylati rend és okmányfegyelme alapvetően megfelelő színvonalon működik.

A dolgozók felkészülten és elkötelezetten végezték mindennapi munkájukat.

A helyszíni ellenőrzés idején a feltárt hibákat, észrevételeket a Hivatal dolgozóival megbeszéltük, a szükséges szakmai segítséget a realizáláshoz megadtuk.

## II. RÉSZLETES MEGÁLLAPÍTÁSOK

### 1.) A szabályozottság felülvizsgálata:

#### a. Pénzkezelési szabályzat:

A Hivatal helyszíni vizsgálat ideje alatt érvényes Pénzkezelési szabályzata 2020. május 1-től hatályos.

A szabályzat a következő jogszabályi előírások alapján került összeállításra:

- 2000. évi C. törvény a számvitelről (Szt.),
- 2011. évi CXCV. törvény az államháztartásról (Áht.),
- 2001. évi XCIII. törvény a devizakorlátozások megszüntetéséről, valamint egyes kapcsolódó törvények módosításáról,
- 368/2011. (XII. 31.) Korm. rendelet az államháztartásról szóló törvény végrehajtásáról (Áhsz.),
- 4/2013. (I. 11.) Korm. rendelet az államháztartás számviteléről,
- 10/2007. (X.1.) MNB rendelet az 1 és 2 forintos címletű érmék bevonásáról.

A pénzkezelési szabályzat célja, hogy a költségvetési szervnél meghatározásra kerüljenek azok a szabályok, amelyeket a pénzforgalom és pénzkezelés folyamán érvényesíteni kell. Továbbá szabályozza a pénzmozgások, a pénz- és értékkezelés bizonylati rendjét, valamint a vezetendő nyilvántartások rendszerét.

A szabályzat – a felsorolt jogszabályok, valamint a költségvetési szervek számviteli politikájának előírásait figyelembe véve – a következő témákhoz kapcsolódóan tartalmaz előírásokat:

- Fizetési számlakezelés
  1. Költségvetési elszámolási számla nyitása, vezetése
  2. Költségvetési elszámolási számlához kapcsolódó számlák
  3. Nem a költségvetési elszámolási számlához kapcsolódó számlák
  4. A számlákhoz kapcsolódó készpénzforgalom
  5. Az elektronikus úton történő átutalás szabályai
  6. Aláírás bejelentésének szabályozása
- A pénzkezelés lebonyolításának rendje
  1. A számlaforgalom lebonyolítása
  2. Alkalmazható fizetési módok
  3. Fizetési számlakivonat
  4. Főkönyvi könyvelés

- Készpénzkezelés szabályai forint pénztár esetében a költségvetésik szervnél
  1. Házipénztár funkciója, kialakítása, védelmi rendszere
  2. A pénzkezelés személyi feltételei, a feladat ellátásának követelményei
  3. A fizetési számla és a házipénztár közötti forgalom szabályai és azok bizonylati rendje
  4. Pénztári bevételek és kiadások, bizonylatolása, alapbizonylatok kezelése
  5. A szociális jellegű kifizetésénél alkalmazott szabályok
  6. Külső pénzbeszedő hely működése
  7. Pénztári napló, pénztár zárása
- Készpénzkezelés szabályai valuta pénztár esetében
- Pénz- és értékkezelés rendje
  1. Pénz és értékcikkek tárolása
  2. Értékpapírok kezelése, nyilvántartása (csak a Hivatal házipénztárában)
  3. A pénztár által használt bizonylatok nyilvántartása, kezelése
- Záró és hatályba léptető rendelkezések
- Függelékek:
  1. Költségvetési szervek költségvetési elszámolási számlái
  2. Kimutatás a gazdálkodási jogköröket ellátókról
- Mellékletek
  1. Kimutatás a fizetési számla/házipénztár felett rendelkezni jogosult személyekről
  2. Pénzkazetta, lemezszekrény kulcsainak nyilvántartása
  3. Pénztáros nyilatkozata anyagi felelősségéről
  4. Pénztáros helyettes nyilatkozata anyagi felelősségéről
  5. Pénztárátadási jegyzőkönyv
  6. Jegyzőkönyv hamis pénz befizetésének esetére
  7. Felelősségvállalási nyilatkozat bankkártya átvételéhez
  8. Jegyzőkönyv eseti pénztárellenőrzésről
- Megismerési nyilatkozat

A szabályzat felülvizsgálatakor megállapítottuk, hogy az teljeskörűen tartalmazta a pénzkezeléssel kapcsolatos valamennyi előírást.

A pénzkezelési szabályzat esetében is javasoltuk az időszakonkénti aktualizálást, mert mind a fizetési számlákkal, mind a házipénztári pénzkezeléssel kapcsolatosan folyamatos változások léphetnek fel.

b. Gazdálkodási szabályzat:

A Hivatal helyszíni vizsgálat ideje alatt érvényes Gazdálkodási szabályzata 2020. május 1-től hatályos.

A szabályzat célja, hogy a költségvetési szerv meghatározza a működéséhez, gazdálkodásához kapcsolódó a jogszabályban nem szabályozott kéréseket.

Meghatározza a kötelezettségvállalás és a pénzügyi ellenjegyzés, a teljesítés igazolás, az érvényesítés, és az utalványozás eljárási és dokumentációs részletszabályait, az egyes jog- és hatásköröket, a helyettesítés, illetve a hatáskörök átruházásának rendjét, az ehhez rendelt felelősség viselését, az adatszolgáltatások rendjével kapcsolatos belső előírásokat.

A szabályzat a következő témákhoz kapcsolódóan tartalmaz előírásokat:

- A szabályzat jogszabályi forrásai, kapcsolódó fogalmak
  - A szabályzat jogszabályi és egyéb forrásai
  - Fogalomtár
- A kötelezettségvállalás rendje
- A kötelezettségvállalás pénzügyi ellenjegyzésének rendje
- A teljesítés igazolás rendje
- Az érvényesítés rendje
- Az utalványozás rendje
- Az átláthatósági nyilatkozat
- Az összeférhetlenség szabályai
- Záró rendelkezések
- Mellékletek
- Megismerési nyilatkozat

A szabályzat alapvetően az Áht., az Ávr. és az Áhsz. előírásai alapján készült.

A szabályzat mellékleteiben meghatározták az egyes jogokat gyakorlók feladatait és hatásköreit is, továbbá a helyettesítés rendjére történő meghatalmazásokat is. A szabályzatban egységes, áttekinthető szerkezetben szabályozták a jogkörök gyakorlására jogosultakat.

A személyi változások leginkább a kötelezettségvállalás, érvényesítés, utalványozás és ellenjegyzés rendjét érintik, ezért a helyszíni vizsgálat során felhívtuk a figyelmet a szabályozás folyamatos aktualizálására.

Összességében megállapítottuk, hogy a Hivatal a bizonylati rend működtetéséhez szükséges szabályzatokkal rendelkezik. A szabályzatok alapvetően megfelelően kerültek kialakításra. Felhívtuk a szabályzatokat alkalmazók figyelmét arra, hogy nem elég jó szabályzatokat készíteni, figyelemmel kell lenni az azokban foglalt előírások maradéktalan betartására is.

## 2.) A jogkörök gyakorlásának rendje:

### a. A kötelezettségvállalás, utalványozás jogköre gyakorlásának rendje.

A kötelezettségvállalás és az utalványozás jogkörét a hatályos Gazdálkodási szabályzat tartalmazta.

Ezen szabályzat előírásainak értelmében kötelezettségvállalásra a helyi önkormányzat vezetője (jegyző), illetve az általa írásban megbízott személy jogosult.

A kötelezettségvállalásokra saját szerkesztésű, egységes szerkezetű megrendelő nyomtatvány nem szerkesztettek. A kötelezettségvállalás mind a házipénztári, mind pedig a banki kifizetések esetében az utalványrendeleten történt. Egyéb írásos kötelezettségvállalásra (pl. megrendelés, szerződés) a szűrőpróbaszerű ellenőrzésbe vont bizonylatoknál csak néhány esetben került sor.

A kötelezettségvállalás analitikus nyilvántartására 2018. január 1-től az ASP ügyviteli szoftver modulját használták.

A nyilvántartás felépítése központi előírásokon alapul, kitöltése alapvetően megfelelő volt.

A kötelezettségvállalás nyilvántartására a hivatkozási lehetőséget rögzítették az utalványrendeleten és az többségében kitöltésre is került.

Utalványozásra az érvényesített okmány alapján a helyi önkormányzat vezetője (jegyző), illetve az általa írásban személy jogosult.

Az Ávr. előírásainak megfelelő utalványrendeleten történt az érvényesítés, az utalványozás és a pénzügyi ellenjegyzés. Az utalványrendelet tartalmazta továbbá:

- az „utalvány” szót,
- a költségvetési évet,
- a befizető, kedvezményezett megnevezését, címét,
- a fizetés időpontját, módját, összegét, devizanemét,
- a bevétel, kiadás egységes rovatrend és kormányzati funkció szerinti számát és megnevezését, a terheléssel, jóváírással (kifizetéssel, bevételezéssel) érintett pénzeszköz államháztartási számviteli kormányrendelet szerinti könyvviteli számlájának számát és megnevezését,
- a kötelezettségvállalás nyilvántartási számát,
- az utalványozó keltezéssel ellátott aláírását, és
- az érvényesítést.

Az utalványrendeletek kitöltése az ellenőrzött esetekben megfelelő volt. A gazdálkodói jogkörök gyakorló hitelesítő aláírásai az ellenőrzött esetekben szerepeltek azokon.

Baki Közös Önkormányzati Hivatal házipénztárában az utalványozás a pénztárbizonylaton és az utalványrendeleten egyaránt megtörtént, az arra jogosult (jegyző) aláírásával.

Baki Közös Önkormányzati Hivatal banki be- és kifizetéseinek utalványozása az utalványrendeleten történt, az arra jogosult (jegyző) aláírásával.

b. A kötelezettségvállalás ellenjegyzésének rendje.

A kötelezettségvállalás és az utalványozás ellenjegyzése gyakorlásának feladatait és az ellenjegyzést ellátókat a Hivatal Gazdálkodási szabályzata tartalmazta.

A szabályzatban rögzítettek szerint a kötelezettségvállaláshoz kapcsolódik pénzügyi ellenjegyzés.

A helyi önkormányzat nevében vállalt kötelezettség esetén pénzügyi ellenjegyzésre a pénzügyi ügyintéző I. írásban jogosult, akit az adóügyi ügyintéző helyettesít.

A szűrőpróbaszerűen ellenőrzött esetekben azt tapasztaltuk, hogy a házipénztári bevételek, illetve kiadások érvényesítésre kerültek.

Baki Közös Önkormányzati Hivatal banki bizonylatainak szűrőpróbaszerű ellenőrzése során megállapítottuk, hogy a kötelezettségvállalás pénzügyi ellenjegyzése többségében az utalványrendeleten történt.

c. A szakmai teljesítés előírás szerű igazolásának rendje.

A szakmai teljesítés igazolásának feladatait és a feladatot ellátókat a Hivatal Gazdálkodási szabályzata tartalmazta.

A szabályzatban rögzítették, hogy a kiadások teljesítésének és a bevételek beszedésének elrendelése előtt az alapbizonylatok alapján ellenőrizni, szakmailag igazolni kell azok jogosultságát, összegszerűségét, a szerződés, megrendelés, megállapodás teljesítését.

A Hivatalnál nem írták elő a bevételekre nézve a szakmai teljesítés igazolásának kötelezettségét.

A szakmai teljesítést az igazolás dátumának és a teljesítés tényére történő utalás megjelölésével, az arra jogosult személy aláírásával történő igazolását írták elő.

A szakmai teljesítés alapbizonylaton történő igazolásának módja:

„A számla teljesítését igazolom,  
a kifizetést engedélyezem:

Dátum: , .....

Aláírás: .....,,

szöveg alapbizonylaton történő rögzítésével történik.

Az ellenőrzött esetekben az arra jogosult a jegyző a számla teljesítését és a kifizetés engedélyezését aláírta.

A házipénztári kifizetések esetében azonban a szakmai teljesítés igazolásának kelte nem került rögzítésre.

d. Az érvényesítési feladatok gyakorlásának rendje.

Az érvényesítők feladatait és a feladatot ellátókat a Hivatal Gazdálkodási szabályzata tartalmazta.

A szabályzatban rögzítették, hogy az érvényesítés a teljesítés szakmai igazolása alapján a kiadás jogosultságának,összegerszerűségének elismerését, valamint az előírt alaki követelmények betartásának ellenőrzését.

Az érvényesítési feladatokat ellátó személynek, a felsőoktatásban szerzett pénzügyi-számviteli végzettséggel, vagy legalább közép fokú iskolai végzettséggel és emellett pénzügyi-számviteli képesítéssel kell rendelkeznie.

A Hivatalnál az érvényesítést a pénzügyi ügyintéző II. végzi, , akit az adóügyi ügyintéző helyettesít.

Baki Közös Önkormányzati Hivatal házipénztári be- és kifizetések esetében az érvényesítés a pénztárbizonylatokon és az utalványrendeleten egyaránt megtörtént.

Baki Közös Önkormányzati Hivatal banki be- és kifizetések esetében az érvényesítés az utalványrendeleten történt.

**3.) A házipénztári pénzkezelés gyakorlatának felülvizsgálata:**

a. A házipénztár elhelyezése, védelme.

A házipénztár a költségvetési szerv működéséhez szükséges készpénz, az értékpapírok (részvények, kötvények) valamint egyéb értékek (szigorú számadású nyomtatvány, utalvány, stb.) kezelésére, megőrzésére, a készpénz forgalmának lebonyolítására kijelölt helyiség.

A házipénztár a Hivatal épületében helyezkedik el. A Hivatal épülete egy biztonsági szolgálathoz bekötött riasztórendszerrel van ellátva.

A készpénz és egyéb értékek páncélszekrényben, azon belül vaskazettában kerülnek elhelyezésre.

A páncélszekrény és a vaskazetta kulcsainak egyik példánya a pénztárosnál van, a másik példány a jegyzőnél lepecsételt, lezárt borítékban, amelyet elzártan kezelnek.

A pénztárhelyiség, a páncélszekrény és a vaskazetták kulcsairól a pénztáros nyilvántartást vezet. A nyilvántartásból kitűnik, hogy az egyes kulcsok mikor és milyen célból, mely személynél voltak.

A házipénztárban tartható maximális összeg 500.000 Ft.

A házipénztári nyitvatartási időt és az aláírásra jogosultak nevét, beosztását, aláírási mintáját jól látható helyen kifüggesztették.

A pénztáros felelősségi nyilatkozattal, írásbeli megbízással rendelkezik, helyettesítésére kijelölt személy van.

#### b. A pénztári bizonylatokról általában

A Hivatal házipénztári készpénzforgalma átlagos volt. A készpénz bevételek többségét a pénzfelvétel tette ki.

A kiadások tekintetében személyi juttatások és a működéshez szükséges beszerzések szerepeltek.

A Hivatalnál a házipénztári be- és kifizetések bizonylatolása az ASP ügyviteli szoftver moduljával történt.

A pénztári bizonylatok időrendben, lefűzve, ellenőrizhetően rendelkezésre álltak.

Az időszaki pénztárjelentések szabályszerűségének vizsgálatakor megállapítható, hogy az aktuális pénzkezelési szabályzatban előírt havi pénztárzárást alkalmazták, a záró és kezdő pénzkészlet megegyezett.

A címletezést, a pénztár ellenőr és a pénztáros aláírását rögzítették, szabálytalan javítást nem tapasztaltunk.

A pénztárbizonylatokhoz az ellenőrzött esetekben csatoltak alapbizonylatot. Az ellenőrzött számlák alakilag és tartalmilag is alapvetően megfeleltek a központi előírásoknak, illetve a bizonylati fegyelemnek.

Készítettek utalványrendeleteket is, amelyek kitöltése megfelelő volt. A hitelesítő aláírásokat a pénztárbizonylaton és az utalványrendeleten is rögzítették.



A szakmai teljesítést igazoló személyeket kijelölték a jellemző gazdasági események természetének megfelelően.

Az ellenőrzött alapbizonylatok a kifizető Hivatal nevére voltak kiállítva.

c. Baki Közös Önkormányzati Hivatal házipénztári bizonylatainak felülvizsgálata:

A pénztári bizonylatok kitöltése megfelelően történt, a szükséges hitelesítő aláírások- rögzítésre kerültek.

Készpénz felvétel esetén a banki igazolást csatolták a pénztárbizonylat mellé.

A kifizetés bizonylatai mellé alapbizonylatokat csatoltak.

A szakmai teljesítés igazolása pecséttel történt (lásd: jelentés 2./c) pontja). A szakmai teljesítés igazolására jogosult személy aláírását rögzítették, de a tevékenység keltét nem, amelyet későbbiekben szükséges feltüntetni a bizonylaton.

A dolgozók munkába járásának közlekedési költségtérítéséhez nyomtatványt szerkesztettek az alábbi tartalommal:

- elszámolási időszak,
- dolgozó: neve, címe, adószáma,
- gépjármű: rendszáma típusa,
- alapnorma (15 Ft/km),
- sorszám,
- utazás időpontja,
- útvonal (honnan-hova),
- partner,
- megtett km-ek száma,
- megjegyzés,
- összesítés,
- hitelesítő aláírások.

A nyomtatvány tartalmát megfelelőnek ítéltük meg, kitöltése során szabálytalanságot nem tapasztaltunk.

A hitelesítés során a dolgozó és a teljesítést igazoló aláírása szerepelt, javasoljuk a dátumot is rögzíteni.

A dolgozók kiküldetését a B. 18-70./új/V r.sz. formanyomtatványon dokumentálták, mely tartalma megfelelt a bizonylati fegyelemnek.

A nyomtatvány kitöltése során szabálytalanságot nem tapasztaltunk a hitelesítő aláírásokat is rögzítették azokon.

Személyi jellegű kifizetések esetén a számfejtési és kifizetési jegyzéket a kifizetés bizonylata mellé csatolták.

A házipénztári pénzkezelés vizsgálata során összességében megállapítottuk, hogy a dokumentálást és a hitelesítéseket alapvetően megfelelően végezték, jelentősebb intézkedések nem szükségesek a bizonylatolás területén.

#### **4.) A banki be- és kifizetések végrehajtásának felülvizsgálata:**

##### **a. Banki bizonylatokról általában:**

A banki forgalom a bevételi oldalon többségében finanszírozási bevétel volt.

Kiadási oldalon személyi jellegű kifizetések, támogatások, közműdíjak és különféle szolgáltatások ellenértéke volt.

Az egyes átutalásokhoz az ellenőrzött esetekben készítettek utalványrendeletet, amelynek tartalma megfelelt az államháztartásról szóló törvény végrehajtásáról rendelkező 368/2011. (XII. 31.) Korm. rendelet (Ávr.), (lásd jelentés 2/a. pontja).

Az utalványrendeleten szereplő adatok kitöltése az ellenőrzött esetekben teljeskörű volt.

A banki bizonylatok időrendben lefűzve rendelkezésre álltak.

A bankon keresztül történő kifizetések esetében előzetes kötelezettségvállalás (szerződés, megrendelés) csak néhány esetben került csatolásra. Magát a kötelezettségvállalás tényét az utalványrendelet megfelelő rovatának kitöltésével dokumentálták.

A kötelezettségvállalás pénzügyi ellenjegyzésére szintén az utalványrendeleten volt lehetőség, arra többségében sor került.

A szakmai teljesítés igazolása az ellenőrzött esetekben az alapbizonylaton, erre rendszeresített pecsét használatával megtörtént.

Javasoljuk rögzíteni a munka elvégzésének igazolását, az anyag felhasználásának helyét vagy célját, eszközbeszerzés során pedig a nyilvántartásba vételt.

Az érvényesítés az utalványrendeleten került dokumentálásra.

Az ellenőrzött alapbizonylatok a Hivatal nevére voltak kiállítva.

Az ellenőrzött számlák alakilag és tartalmilag is alapvetően megfeleltek a központi előírásoknak, illetve a bizonylati fegyelemnek.

A banki bizonylatokat a Hivatalnál dolgozták fel.

b. Baki Közös Önkormányzati Hivatal banki bizonylatainak felülvizsgálata:

A Hivatal finanszírozásához, a banki költségekhez alapbizonylatot nem csatoltak.

Készpénz felvétel esetén a banki igazolást csatolták, mint alapbizonylatot.

Személyi jellegű kifizetések esetén a számfejtési és kifizetési jegyzéket a kifizetés bizonylata mellé csatolták.

Összességében megállapítottuk, hogy a bizonylati rend és okmányfegyelem területén tapasztalható néhány hiányosság. Személyes felelősségre vonást nem javasolunk, de a feltárt hiányosságok felszámolására intézkedéseket kell hozni.

A bizonylatolás területén feltárt hiányosságokat a helyszíni ellenőrzés során adott szakmai segítség felhasználásával javasoljuk felszámolni.

### III. KÖVETKEZTETÉSEK, JAVASLATOK

A Hivatal bizonylati rend és okmányfegyelem pénzügyi-gazdasági ellenőrzésével kapcsolatosan az alábbi észrevételeket, javaslatokat tesszük:

1. A bizonylatolás során feltárt hiányosságok felszámolására a szükséges intézkedéseket meg kell tenni.

2. A kifizetések bizonylatai mellé olyan kötelezettségvállalásokat vagy egyéb dokumentumokat szükséges csatolni, amelyből egyértelműen kiderül a kifizetés összegének helyénvalósága.

Zalaegerszeg, 2022. augusztus 3.

Kiss Csaba  
függetlenített belső ellenőr

#### IV. REALIZÁLÁSI ZÁRADÉK

Alulírottak elismerjük, hogy a vizsgálati jelentés két példányát átvettük, az abban foglaltakat megismertük. A feltárt hiányosságok megszüntetése érdekében a szükséges intézkedéseket megtesszük.

A vizsgálat megállapításaival kapcsolatban a költségvetési szervek belső kontrollrendszeréről és belső ellenőrzéséről szóló 370/2011.(XII.31.) Kormányrendelet alapján:

- észrevételt nem teszünk
- **8 napon belül észrevételt kívánunk tenni**

(A megfelelő szöveg aláhúzendó!)

Bak, 2022. augusztus .....

Salamon Henrietta  
jegyző

**Bak község Polgármestere**

8945 Bak, Rákóczi u. 2/a.

Tel/fax: 92/461-001.

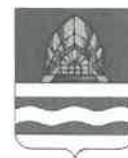
E-mail: [polgarmester.bak@zalaszam.hu](mailto:polgarmester.bak@zalaszam.hu)**ELŐTERJESZTÉS**

Bak Község Önkormányzata Képviselő-testületének 2022. november 22. napján megtartásra kerülő soros, nyilvános képviselő-testületi ülésére.

Előterjesztés tárgya: Helyi Esélyegyenlőségi Program felülvizsgálata.  
Előterjesztés készítője: Salamon Henrietta jegyző  
Előterjesztő: Farkas Tamás Attila polgármester

**Tisztelt Képviselő-testület!**

A hátrányos helyzetű társadalmi csoportok életkörülményeinek javítását szolgáló helyi esélyegyenlőségi program (a továbbiakban: HEP) elkészítését az egyenlő bánásmódról és az esélyegyenlőség előmozdításáról szóló 2003. évi CXXV. törvény (Ebktv.) 31.§-a írja elő a települési önkormányzatok számára.

A jogszabály értelmében a programban helyzetelemzést kell készíteni a hátrányos helyzetű társadalmi csoportok - különös tekintettel a nők, a mélyszegénységben élők, romák, a fogyatékkal élő személyek, valamint a gyermekek és idősek csoportjára - oktatási, lakhatási, foglalkoztatási, egészségügyi és szociális helyzetéről, illetve a helyzetelemzésen alapuló intézkedési tervben meg kell határozni a helyzetelemzés során feltárt problémák komplex kezelése érdekében szükséges intézkedéseket.

A programalkotás során gondoskodni kell a helyi esélyegyenlőségi program és a települési önkormányzat által készítendő egyéb fejlesztési tervek, koncepciók, továbbá a közoktatási esélyegyenlőségi terv és az integrált településfejlesztési stratégia antiszegregációs célkitűzéseinek összhangjáról.

A helyi esélyegyenlőségi programot települési önkormányzati köztisztviselők készítik el. Képzésüket, a helyi esélyegyenlőségi programok elkészültét és felülvizsgálatát esélyegyenlőségi mentorok segítik.

A települési önkormányzat az államháztartás alrendszeréből, az európai uniós forrásokból, illetve a nemzetközi megállapodás alapján finanszírozott egyéb programokból származó, egyedi döntés alapján nyújtott, pályázati úton odaítélt támogatásban csak akkor részesülhet, ha az Ebktv. törvény rendelkezéseinek megfelelő, hatályos helyi esélyegyenlőségi programmal rendelkezik. A program elkészítését szabályozza a helyi esélyegyenlőségi programok elkészítésének szabályairól és az esélyegyenlőségi mentorokról szóló 321/2011. Kormányrendelet, illetve a helyi esélyegyenlőségi program elkészítésének részletes szabályairól szóló 2/2012. (VI. 5.) EMMI rendelet.

A települési önkormányzat a helyzetelemzés alapján öt évre szóló intézkedési tervet készít. A helyi esélyegyenlőségi programot kétfévente kell felülvizsgálni, melynek alapján módosítják az intézkedési tervet, és ha szükséges, a programot.

Fentiek alapján Bak községi Önkormányzat Képviselő-testülete 2018. évben elkészítette programját, melyet a 99/2018.(X.24) számú határozatával elfogadott és két évvel később 2020. évben felül is vizsgálta 122/2020. (XII. 21.) számú határozatával.

A program nyilvánossága:

A program felkerült a [HEP - Helyi Esélyegyenlőségi Programok \(gov.hu\)](http://gov.hu), itt bárki számára elérhető.

A Képviselő-testület elé terjesztett ezen javaslat a felülvizsgálat tárgyában szintén felkerül a [HEP - Helyi Esélyegyenlőségi Programok \(gov.hu\)](http://gov.hu) oldalra, nyilvánossá téve.

### **A felülvizsgálat indoka**

A program kétévenkénti felülvizsgálata jogszabályi követelmény, de a mentori hálózat ajánlása szerint célszerű áttekinteni az eltelt egy évet is. Lehetséges, hogy már most található olyan intézkedés az intézkedési tervben, mely létrejötté kétséges a megjelölt határidőre. Helyette megjelölhető más, időközben előtérbe került probléma megoldására tett javaslat.

### **Felülvizsgálat menete**

A Társadalmi Esélyteremtési Főigazgatósággal (TEF) megtörtént a kapcsolatfelvétel. Ennek során a Központ szakemberei javaslata szerint bármikor módosíthatja, tárgyalhatja a testület a HEP-et. Az eddig megvalósult (akár az Intézkedési Tervben nem is szereplő intézkedéseket) be lehet írni az anyagba az adott célcsoporthoz, a tervezettek határideje pedig módosítható az Intézkedési tervben.

Információgyűjtés történt az elmúlt év eseményeiről (levelek, elektronikus levelek, telefon és személyes megbeszélés útján).

### **Monitoring és visszacsatolás**

A Helyi Esélyegyenlőségi Program megvalósulását, végrehajtását a képviselő-testület és a közreműködő személyek, szervezetek ellenőrzik, és javaslatot készítenek a HEP szükség szerinti aktualizálására az egyes beavatkozási területek felelőseinek, illetve a létrehozott munkacsoportok beszámolóinak alapján.

### **Nyilvánosság**

A program elfogadását megelőzően, a véleménynyilvánítás lehetőségének biztosítása érdekében nyilvános fórumot hívunk össze.

A véleményformálás lehetőségét biztosítja az Helyi Esélyegyenlőségi Program nyilvánosságra hozatala is, valamint a megvalósítás folyamatát koordináló HEP Fórum első ülésének mihamarabbi összehívása.

A nyilvánosság folyamatos biztosítására tájékoztatjuk a program megvalósításában elért eredményekről, a monitoring eredményeiről a település döntéshozóit, tisztségviselőit, az intézményeket és az együttműködő szakmai és társadalmi partnerek képviselőit.

A szükség szerint elvégzendő monitoring vizsgálatok eredményeit nyilvánosságra hozzuk a személyes adatok védelmének biztosítása mellett. A nyilvánosság biztosítására az önkormányzat honlapja, a helyi média áll rendelkezésre. Az eredményekre felhívjuk a figyelmet az önkormányzat és intézményeinek különböző rendezvényein, beépítjük kiadványainkba, a tolerancia, a befogadás, a hátrányos helyzetűek támogatásának fontosságát igyekszünk megértetni a lakossággal, a támogató szakmai és társadalmi környezet kialakítása érdekében.

## Kötelezettségek és felelősség

Az esélyegyenlőséggel összefüggő feladatokért az alábbi személyek/csoportok felelősek:

A Helyi Esélyegyenlőségi Program végrehajtásáért az önkormányzat részéről a polgármester felel.:

- Felelősségi körébe tartozó, az alábbiakban felsorolt tevékenységeit a Baki Közös Önkormányzati Hivatal bevonásával és támogatásával végzi. Így
  - o Felel azért, hogy a település minden lakója és az érintett szakmai és társadalmi partnerek számára elérhető legyen a Helyi Esélyegyenlőségi Program.
  - o Figyelemmel kíséri azt, hogy az önkormányzat döntéshozói, tisztségviselői és intézményeinek dolgozói megismerik és követik a HEP-ben foglaltakat.
  - o Támogatnia kell, hogy az önkormányzat, illetve intézményeinek vezetői minden ponton megkapják a szükséges felkészítést és segítséget a HEP végrehajtásához.
  - o Kötelessége az egyenlő bánásmód elvét sértő esetekben meg tennie a szükséges lépéseket, vizsgálatot kezdeményezni, és a jogsértés következményeinek elhárításáról intézkedni

A település vezetése, az önkormányzat tisztségviselői és a települési intézmények vezetői

- felelősek azért, hogy ismerjék az egyenlő bánásmódra és esélyegyenlőségre vonatkozó jogi előírásokat, biztosítsák a diszkriminációmentes intézményi szolgáltatásokat, a befogadó és toleráns légkört, és megragadjanak minden alkalmat, hogy az esélyegyenlőséggel kapcsolatos ismereteiket bővítő képzésen, egyéb programon részt vegyenek.
- Felelősségük továbbá, hogy ismerjék a HEP IT-ben foglaltakat és közreműködjenek annak megvalósításában.
- Az esélyegyenlőség sérülése esetén hivatalosan jelezzék azt a HEP IT kijelölt irányítóinak.
- Az önkormányzati intézmények vezetői intézményi akciótervben gondoskodjanak az Esélyegyenlőségi Programban foglaltaknak az intézményükben történő maradéktalan érvényesüléséről.

Minden, az önkormányzattal és annak intézményeivel szerződéses viszonyban álló, számukra szolgáltatást nyújtó fél felelőssége, hogy megismerje a HEP IT-t, magára nézve kötelezőként kövesse azt, és megfeleljen az elvárásainak, amelyre vonatkozó passzust a jövőben bele kell foglalni a szerződésbe. Szükséges továbbá, hogy a jogszabály által előírt feladat-megosztás, együttműködési kötelezettség alapján a települési önkormányzattal kapcsolatban álló szereplők ismerjék a HEP-ot, annak megvalósításában aktív szerepet vállaljanak. (Ld. pl. a köznevelési intézmények fenntartása és működtetése.)

## Érvényesülés, módosítás

Amennyiben a kétévente előírt – de ennél gyakrabban, pl. évente is elvégezhető - felülvizsgálat során kiderül, hogy a HEP IT-ben vállalt célokat nem sikerül teljesíteni, a polgármester 30 napon belül jelentést kér a beavatkozási terület felelősétől, amelyben bemutatja az indikátorok teljesülése elmaradásának okait, és a beavatkozási tevékenységek korrekciójára, kiegészítésére vonatkozó intézkedési tervjavaslatát annak érdekében, hogy a célok teljesíthetők legyenek. A beszámoló a benyújtástól számított 30 napon belül javaslatot tesz az önkormányzat képviselőtestületének a szükséges intézkedésekre.

A program szándékos mulasztásból fakadó nem teljesülése esetén az HEP IT végrehajtásáért felelős személy intézkedik a felelős(ök) meghatározásáról, és – szükség esetén – felelősségre vonásáról.

Az egyenlő bánásmód elvét sértő esetekben az HEP IT végrehajtásáért felelős személy megteszi a szükséges lépéseket, vizsgálatot kezdeményez, és intézkedik a jogsértés következményeinek elhárításáról.

Az HEP IT-t mindenképp módosítani szükséges, ha megállapításaiban lényeges változás következik be, illetve amennyiben a tervezett beavatkozások nem elegendő módon járulnak hozzá a kitűzött célok megvalósításához.”

Határozati javaslat:

.../2022. (XI. 22.) Képviselő-testületi határozat

Bak Község Önkormányzata Képviselő-testülete a Helyi Esélyegyenlőségi Program Intézkedési Tervét a melléklet szerint elfogadja.

Határidő: Azonnal

Felelős: Farkas Tamás Attila polgármester

Bak, 2022. november 16.



*Farkas Tamás Attila*  
Farkas Tamás Attila  
polgármester





6	Kulturális és közösségi élet fejlesztése	Rendezvény pajta kialakítása	Allandóan rendelkezésre álló rendezvény pajta, bármikor használható	Pályázati dokumentáció, Helyi költségvetési rendelet	Magyar Nemzeti Társadalmi Felzárkózási Stratégia 2030	Rendezvény pajta kialakítására pályázat készítés	polgármester 2023. 10. 24. (kedd)	Több rendezvény, Pénzügyi forrás biztosítása pályázat segítségével	5 év	nem releváns	
7	Parkoló létrehozása, meglévő parkolási lehetőségek felújítása az egész településen	Az óvoda, iskola és a temető környezetében a biztonságos közlekedés nem megoldott a parkolóhelyek alacsony száma miatt	Parkolóhelyek kialakítása	Költségvetés, pályázati dokumentáció	Magyar Falu Program	Forrás keresése parkoló helyek kialakítása	polgármester 2023. 10. 24. (kedd)	pályázati forrás, kivitelező vállalkozó	5 év	nem releváns	
8	Temető bővítése	A temető területének bővítése, sírhely parcellák kialakításához	Temető területének bővítése	költségvetési rendelet	nem releváns	pályázati források keresése temető területének vásárlásához	polgármester 2023. 10. 24. (kedd)	Pályázati és önkormányzati forrás,	5 év	nem releváns	
I. A mélyszegénységben élők és a romák esélyegyenlősége											
1	Helyi foglalkoztatási lehetőségek bővítése	A mélyszegénységben élők és a romák foglalkoztatásának bővítése.	A mélyszegénységben élők és a romák foglalkoztatásának bővítésével az életkörülmények javítása.	Gazdasági program	Új Roma Stratégia (2019-2030)	A mélyszegénységben élők és a romák foglalkoztatásának bővítése szövetkezeti vagy önkormányzati formában, új munkahelyek létesítése.	polgármester 2023. 10. 24. (kedd)	30 fő foglalkoztatása	1 fő szervezés irányítás, pályázati lehetőségek keresése, az ahhoz szükséges önerő biztosítása.	Következő 5 év, a „Ebben az esetben következő HEP-ig nem releváns”	
II. A gyermekek esélyegyenlősége											
1	Sportoltató és sportpálya felújítása	A meglévő sportpálya, sportépület felújítása.	A sportolás helyi feltételeinek biztosításával a fiatalok helyben tartása.	Gazdasági program	„Legyen jobb a gyermekeknek” Nemzeti Stratégia (2007-2032)	A meglévő sportpálya funkcionális megújítása (kerítés, labdafogó háló, kispadok beszerzése), a sportépület energetikai korszerűsítése.	polgármester 2023. 10. 24. (kedd)	1 db sportpálya és sportoltatózó felújítása	szervezés irányítás, pályázati forrás fellelése esetén önerő biztosítása	Következő 5 év, „Ebben az esetben következő HEP-ig nem releváns”	
2	Iskola sportpálya korszerűsítés	Iskola sportpályának átfogó felújítása, új	Az iskola sportpálya felújítása	Pályázati dokumentáció,	„Legyen jobb a gyermekeknek” Nemzeti Stratégia	Forrás keresése, állapotfelmérés	polgármester 2023. 10. 24. (kedd)	a felújítás mértéke	pályázati forrás, felújítást végző	5 év	nem releváns

	modern eszközök beszerzése	költségvetés (2007-2032)				vállalkozó	
<b>III. A nők esélyegyenlősége</b>							
1	Régi iskola épületeinek felújítása	Foglalkoztatás bővítése a nők számára.	Gazdasági program, Rendezési Terv	Nők és Férfiak Társadalmi Egyenlőségét Elősegítő Nemzeti Stratégia (2010-2021)	Tetőszerkezet, fődém cseréje, hőszigetelés, nyílászárók cseréje, az épület tetőterének beépítésével az alapterület bővítése.	1 fő szervezés irányítás, pályázati forrás fellelése esetén önerő biztosítása.	Következő 5 év, „Ebben az esetben következő HEP-ig nem releváns”
2	Bölcsőde létesítése	A településen jelenleg nem működik bölcsőde. Ahhoz, hogy a nők munkábaállása biztosítható legyen, szükséges a 3 év alatti gyermekek elhelyezésének biztosítása.	Kormányprogram, Gazdasági program	Nők és Férfiak Társadalmi Egyenlőségét Elősegítő Nemzeti Stratégia (2010-2021)	Egy megfelelő épület megvásárlása, annak átalakítása bölcsődei célokra/új épület építése. A megfelelő épület felszerelése a bölcsődei működéshez szükséges eszközökkel.	szervezés irányítás, pályázati forrás fellelése esetén önerő biztosítása	Következő 5 év, „Ebben az esetben következő HEP-ig nem releváns”
<b>IV. Az idősek esélyegyenlősége</b>							
1	Ravatalozó felújítása	Az épület hosszútávú fenntartása	Gazdasági program, Rendezési Terv	---	Tetőszerkezet cseréje (külső héjazat felújítása), előtét építése, burkolatok cseréje, homlokzat festése.	1 fő szervezés irányítás, pályázati forrás (LEADER) VP6-19.2.1.-58-1-17 kódszámú, Élhetőbb települések című felhívás	Következő 5 év, „Ebben az esetben következő HEP-ig nem releváns”
2	Járdák felújítása	A település belterületén a közlekedés biztonságának javítása	Gazdasági program, Rendezési Terv	Időügyi Nemzeti Stratégia (2010-2022), (2023-2024) Országos Fogyatékosügyi Program (2015-2025) Országos Fejlesztési és Területfejlesztési koncepció	Az önkormányzati és állami tulajdonú járdák felújítása. A burkolatok cseréje, a töredezett beton/aszfalt burkolat szükség szerinti cseréje térköre, vagy a meglévő felület	szervezés irányítás, pályázati forrás fellelése esetén önerő biztosítása	Következő 5 év, „Ebben az esetben következő HEP-ig nem releváns”

3	Orvosi rendelő felújítása	A meglévő orvosi rendelő energetikai felújítása.	A meglévő orvosi rendelő gazdaságos üzemeltetésének biztosítása, állagmegóvás.	Gazdasági program	„Legyen jobb a gyermekeknek” Nemzeti Stratégia (2007-2032) Nők és Férfiak Társadalmi Egyenlőségét Elősegítő Nemzeti Stratégia (2010-2021) Időügyi Nemzeti Stratégia (2010-2022), (2023-2024) Országos Fogyatékosügyi Program (2015-2025)	Az orvosi rendelő épületeinek energetikai korszerűsítése, kölső hőszigeteléssel, nyílászárók cseréjével, tetőszerkezet felújításával, a fűtés gépészetének megújításával.	polgármester 2023. 10. 24. (kedd)	1 db orvosi rendelő felújítás.	szervezés irányítás, pályázati forrás fellelése esetén önerő biztosítása	Következő 5 év, a „Ebben az esetben következő HEP-ig nem releváns”
4	Hegyi út felújítása	A Baki hegyre vezető aszfaltozott út felújítása, befejezése.	A település lakosság-megtartó képességének javítása, az idősök közlekedési lehetőségeinek bővítése.	Gazdasági program	---	A Baki hegyre vezető kb. 3 km hosszú út aszfaltburkolatának felújítása, a burkolt út hosszának bővítése.	polgármester 2023. 10. 24. (kedd)	1 db út felújítás	szervezés irányítás, pályázati forrás fellelése esetén önerő biztosítása	Következő 5 év, a „Ebben az esetben következő HEP-ig nem releváns”
5	Helyi civil szervezetek működési feltételeinek javítása	Pályázati források igénybevételeivel a helyi civil szervezetek működési feltételeinek javítása	A helyben működő civil szervezetek bevonásával az idős emberek életkörülményeinek hangulatának javítása.	Gazdasági program	Magyar Nemzeti Társadalmi Fejértékező Stratégia 2030	A helyben működő, települési civil szervezetek részére biztosított technikai (adminisztrációs, a működési cél elérését szolgáló), anyagi eszközök biztosítása.	polgármester 2023. 10. 24. (kedd)	5 civil szervezet működési feltételeinek javítása.	Helyi civil szervezetek működési feltételeinek javítása	Következő 5 év, „Ebben az esetben következő HEP-ig nem releváns”
6	Kamera rendszer kiépítése	A település fontosabb pontjain térfigyelő kamerák elhelyezése	A település belterületén kamerarendszer kiépítése, a megnövekedett közlekedés és a sok átfutó forgalom ellenőrzése	Gazdasági program	---	A település fontosabb pontjain térfigyelő kamerák elhelyezése, összekötése átfutó rendszerré	polgármester 2023. 10. 24. (kedd)	10 db kamera elhelyezése	1 fő szervezés irányítás, pályázati lehetőségek keresése az ahhoz szükséges önerő biztosítása	Következő 5 év, „Ebben az esetben következő HEP-ig nem releváns”

## ELŐTERJESZTÉS

**Bak Község Önkormányzata Képviselő-testületének 2022. november 22. napján megtartásra kerülő soros, nyilvános képviselő-testületi ülésére.**

A melléklet tárgya:	Energia-áremelkedés hatásai enyhítése érdekében készített intézkedési terv tárgyalása, elfogadásáról döntés.
Határozat:	Képviselő-testületi határozat
Előterjesztés készítője:	Salamon Henrietta jegyző
Előterjesztő:	Farkas Tamás Attila polgármester
Melléklet:	Intézkedési terv

### Tisztelt Képviselő-testület!

Az energia-áremelkedés hatása enyhítése érdekében Magyarország Kormánya az alábbiak szerint döntött:

„A Kormány 1473/2022. (X. 5.) Korm. határozata az önkormányzatokkal folytatandó tárgyalások eljárásrendjéről

A Kormány a háborús veszélyhelyzet okozta drasztikus energia-áremelkedés hatásai enyhítése érdekében

1. egyetért azzal, hogy az önkormányzatok energia-áremelkedés okán megnövekedett működési költségei kapcsán az önkormányzatok és a Kormány között egyedi egyeztetések folytatandóak;

2. egyetért azzal, hogy a Kormány képviselőtestületében az 1. pont szerinti egyeztetéseket Balla György miniszteri biztos koordinálja;

3. egyetért azzal, hogy az 1. pont szerinti egyeztetések keretében az önkormányzat részéről szükséges olyan menedzsmentterv készítése és a miniszteri biztoshoz történő benyújtása, amelyben bemutatja,

a) milyen intézkedéseket tesz a megnövekedett működési költségek fedezetének biztosítása, illetve a kiadások csökkentése érdekében,

b) amennyiben az a) alpont szerinti intézkedés alapján további intézkedés szükséges, úgy a rendelkezésre álló tartalékok felhasználásának ütemezését is, valamint

c) amennyiben az a) és b) alpont szerinti intézkedések további intézkedést tesznek szükségessé, úgy a vagyoneértékesítés kapcsán megtenni tervezett intézkedéseket is;

4. egyetért azzal, hogy a miniszteri biztos vezetésével, a belügyminiszter, a pénzügyminiszter, valamint a technológiai és ipari miniszter által delegált személyek részvételével alakuljon munkacsoport a beérkező menedzsmenttervek értékelése érdekében;

5. felhívja a Miniszterelnökséget vezető minisztert, hogy a miniszteri biztos útján a Kormány számára tegyen javaslatot a 3. és 4. pontban lefolytatott egyeztetések eredménye alapján.

Felelős: Miniszterelnökséget vezető miniszter

Határidő: folyamatos

Orbán Viktor s. k.,  
miniszterelnök”

Fentiek figyelembevételével, az előterjesztés mellékletét képező intézkedési tervet készítettem.  
Határozati javaslat:

.../2022. (XI. 22.) Képviselő-testületi határozat:

Bak Község Önkormányzata Képviselő-testülete Bak Község Önkormányzata vonatkozásában készített intézkedési tervet elfogadja/ ..... döntésekkel módosítva elfogadja.

Bak Község Önkormányzata felhatalmazza a polgármestert, hogy Bak Község Önkormányzat döntését végrehajtsa, a Baki Közös Önkormányzati Hivatalt fenntartó polgármestereket a döntésükről tájékoztassa, illetve a döntést a Baki KÖH vonatkozásában a Kirendeltségekre érvényesítse.

Határidő: 2022. december 31. (?)

Felelős: Farkas Tamás Attila polgármester

Bak, 2022. november 16.



*Farkas Tamás Attila*  
Farkas Tamás Attila  
polgármester

## Bak Község Önkormányzata

8945 Bak, Rákóczi u. 2/a.

Tel/fax: 92/461-001.

E-mail: [polgarmester.bak@zalaszam.hu](mailto:polgarmester.bak@zalaszam.hu)

Hivatali kapu: BAKONK KRID: 749005143

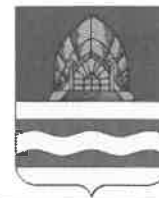

### **Az Önkormányzat ingatlanjaiban működő intézmények és egyesületek HELYBEN**

Tárgy: Önkormányzati ingatlanokkal kapcsolatos takarékosági intézkedések

Tisztelt Munkatársaink!

A bizonytalanná vált energiahelyzet és a kiszámíthatatlan gáz- és áramdíjak miatt működőképességünk megőrzése érdekében az alábbi intézkedéseket rendelem el:

- A Baki Közös Önkormányzati Hivatal 2022. december 1-től 2023. április 1-ig 4 napos munkarendre tér át. Pénteki napokon a Hivatal zárva tart. Hétfőtől csütörtökig 7:30-tól 16:00 óráig tart nyitva. (A dolgozók pénteken szabadságukat töltik. Anyakönyvi ügyelet működik.)
- A Faluház szintén 2022. december 1-től 2023. április 1-ig zárva tart, benne rendezvényt csak előzetes polgármesteri engedéllyel lehet tartani. Az esti programok az általános iskolában és a Hivatal tárgyalótermében kerülnek megtartásra. A fűtést 14 °C temperálásra állítjuk. A könyvtár működését átszervezzük: heti 1 alkalommal lehet a könyveket visszavinni és újakat kölcsönözni.
  - A közművelődési dolgozók munkájukat részben a Hivatalban, részben home office-ban végzik
- Az orvosi rendelőben kérjük a Dolgozókat, hogy a fűtést és a világítást takarékosan kezeljék! A rendelés változatlan módon folyik tovább.
- Az Óvodában szintén kérjük a Dolgozókat a takarékos energiafelhasználásra! A szellőztetés csak a szükséges mértékű és gyors legyen. A nevelési időn kívül a fűtést kérjük alacsonyabb hőmérsékletre állítani!
- Baki Asszonyok faluvédő Egyesülete: az előzetes megállapodásunk értelmében a központi fűtés csak temperáló fokozatban üzemeljen. Meg kell vizsgálni az esetleges rendezvényekre a cserépkályha felfűtésének lehetőségét.
- Sportegyesület: a jelenlegi sorsolás alapján 2023.03.12-ig nem kerül sor hazai mérkőzésre. A gázkonvektorokat további utasításig tilos bekapcsolni! Az épületben nem szabad rendezvényt tartani. Egyesületi összejövetelt előzetes egyeztetést követően a Hivatal épületében lehet tartani.

- Tűzoltóegyesület: A gázkonvektort további utasításig tilos bekapcsolni! Egyesületi összejövetelt előzetes egyeztetést követően a Hivatal épületében lehet tartani.
- Közvilágítás: szerződésünk van 85 db lámpatest leszerelésére és azok helyett 78 korszerű, energiatakarékos, szabályozós előtétell ellátott lámpa felszerelésére. A megvalósításra 2023. I. negyedévének végéig kerül sor bruttó 13.089.763,- Ft értékben. Ezen kívül a temetőben található 3 db lámpatestet külön kapcsolhatóvá teszik, hogy csak a kiemelt temetőlátogatási időszakban világítsanak.
- Beszerzések: a 20.000 Ft-ot elérő beszerzések a Hivatal esetében a jegyző, az Önkormányzat esetében a polgármester előzetes engedélyéhez kötöttek. Az önkormányzat gépkocsija hetente egy alkalommal megy Zalaegerszegre, hogy a helyben nem megoldható ügyeket elrendezzük. A zalaegerszegi forduló napja: szerda, előre ismert egyéb ügyintézés esetén ettől el lehet térni. A mindennapi helyben történő gépjármű futást napi 15 kilométerben maximalizáljuk, melytől csak indokolt esetben lehet eltérni.

Kérem a fentiek maradéktalan betartását!

**Bak, 2022. november 22.**

Üdvözlettel:



## ELŐTERJESZTÉS

### Bak Község Önkormányzata Képviselő-testületének 2022. november 22. napján megtartásra kerülő soros, nyilvános képviselő-testületi ülésére.

A melléklet tárgya: Bak Község Önkormányzata tulajdonában levő orvosi rendelő feletti szolgálati lakás bérbevételére irányuló kérelem elbírálása.

Határozat: Képviselő-testületi határozat

Előterjesztés készítője: Salamon Henrietta jegyző

Előterjesztő: Farkas Tamás Attila polgármester

#### Tisztelt Képviselő-testület!

Bak Község Önkormányzata tulajdonában lévő, az orvosi rendelő felett lévő szolgálati lakás bérbevételére irányuló, Véber Evelin és Harmath László baki lakosok részéről érkezett kérelmével kapcsolatosan a képviselő-testület a 2022. november 2-án megtartott képviselő-testületi ülésen az alábbiak szerint döntött:

„A képviselő-testület egybehangzó 6 igen szavazattal, ellenszavazat és tartózkodás nélkül az alábbi határozatot hozta:

#### 97/2022. (XI. 2.) Képviselő-testületi határozat:

Bak Község Önkormányzata Képviselő-testülete Véber Evelin 8945 Bak, Kossuth u. 112. és Harmath László 8945 Bak, Kossuth u. 110. szám alatti lakosoknak a 8945 Bak, Rákóczi u. 4. szám alatti, önkormányzati tulajdonban lévő orvosi rendelő feletti szolgálati lakás bérbe vételére irányuló kérelmének a tárgyalását, a soron következő képviselő-testületi ülésére elnapolja.”

Kérem a Tisztelt Képviselő-testület döntését a napirenddel kapcsolatosan.

#### Határozati javaslat:

#### .../2022. (XI. 22.) Képviselő-testületi határozat:

Bak Község Önkormányzata Képviselő-testülete, a Véber Evelin 8945 Bak, Kossuth u. 112. és Harmath László 8945 Bak, Kossuth u. 110. szám alatti lakosoknak a 8945 Bak, Rákóczi u. 4. szám alatti, önkormányzati tulajdonban lévő orvosi rendelő feletti szolgálati lakás bérbe vételére irányuló kérelmét megtárgyalta, és úgy határozott, hogy a szolgálati lakást nem kívánja bérbe adni.

Határidő: Azonnal

Felelős: Farkas Tamás Attila polgármester

Bak, 2022. november 16.



*Farkas Tamás Attila*  
Farkas Tamás Attila  
polgármester



8. napirend

**Tárgy:** 2022.11.22. nyílt ülés 8. napirendhez**Feladó:** Farkas Tamás <polgarmester.bak@zalaszam.hu>**Dátum:** 2022.11.18. 13:17**Címzett:** Balogh Elemér <baloghelemer.bak@gmail.com>, Vas István <Vas.Istvan@nif.hu>, "tamas.adam85@gmail.com" <tamas.adam85@gmail.com>, "eszterrobi66@gmail.com" <eszterrobi66@gmail.com>, Fodor Zsolt <fodorzsolt921@gmail.com>, "paltihamer116@gmail.com" <paltihamer116@gmail.com>**CC:** Salamon Henrietta <jegyzo.bak@zalaszam.hu>

Tisztelt Képviselők!

A Leader keretében maradvány forrásra lehetne pályázni, ahogy a közmeghallgatás után említettem. A traktor merült fel, de ezt akkor elvetettük. Kértem ajánlatokat rézsűkaszára, illetve felmerült egy önjáró "mindentnyíró" gép is, ebben az esetben nem lenne szükség traktorra. A beérkezett ajánlatokat küldöm.

Mivel az önkormányzat már nyújtott be pályázatot ebben a kiírásban, civil szervezet nevében tudnánk pályázni. Ehhez MVH regisztráció, a későbbiekben pedig pénzeszköz átadás szükséges. A Kertbarát Egyesülettel indulnánk neki.

Kedden beszéljük meg!

Mindenkinek szép hétvégét kívánok!

Akinek a tegnapi nagy fájlok ne mentek át, kérem jelezze!

Köszönettel:

--  
Farkas Tamás  
polgármester  
Bak Község Önkormányzata  
8945 Bak, Rákóczi F. utca 2/A  
+36302045045



— Mellékletek:

6334_árajánlat_Bak önkormányzat_ tecnoagri roller.pdf	856 KB
6335_árajánlat_Bak önkormányzat_ frontoni butterfly 350.pdf	833 KB
6336_árajánlat_Bak önkormányzat_ grass rol 300 L sószóró.pdf	829 KB
AR-22111702.pdf	103 KB

# Árajánlat

Sorszám: AR-22111702



Árajánlattevő

**Agro Takács Kft.**

8360 Keszthely

Bercsényi Miklós u. 72.

Adószám: 13656041-2-20

Telefon: +36 83 511 432, +36 30 3965 422

E-mail: agrotakacs@gmail.com

Árajánlatkérő

**Kistermelők Baráti Egyesülete Bak**

8945 Bak

Széchenyi tér 3.

Adószám: 18281624-1-20

Telefon: +36302045045

AZ AJÁNLATOT KIADTA: Kovács János Norbert, Értékesítő,  
Automower Szakértő

AZ AJÁNLAT KIADÁSÁNAK DÁTUMA: 2022.11.17

## Tisztelt Farkas Tamás!

Ajánlatkérésében foglaltaknak megfelelően adjuk meg az Ön részére egyedi ajánlatunkat.

A készülékeket beüzemelt állapotban, kérésre helyszínre szállítva adjuk át.

Az általunk ajánlot termékeknek szakkereskedése és szakszervize vagyunk.

Royal Marine Kft.  
6000 Kecskemét, Budaihegy tanya 132.  
4002 Debrecen, Külső-Böszörményi út 18.  
4700 Mátészalka, Ipari út 33.  
8500 Pápa, Külső-veszprémi út 60.  
7400 Kaposvár, Árpád út 43.



Royal Marine Kft.  
6045 Ladánybene, Kossuth Lajos utca 2/A.  
Adószám: 13990530-2-03  
Telefon: +36 70 445 20 17  
E-mail: info@royaltraktor.hu  
www.royaltraktor.hu

Megrendelő: Farkas Tamás Polgármester Úr részére  
Bak Község Önkormányzata  
Cím: 8945 Bak, Rákóczi u. 2/A  
E-mail: polgarmester.bak@zalaszam.hu  
Telefonszám: +36 30 204 5045  
Adószám: 15432278-2-20

Sorszám: 6335/LEADER/2022/Er

Tárgy: 1 db Frontoni Butterfly 350 rézsúkasza árajánlata.

## FRONTONI BUTTERFLY 350 RÉZSÚKASZA

### Műszaki adatok:

- Kinyúlás a gép közepétől: 350 cm
- Vágófej szélessége: 80 cm
- Alapfelszereltségként Y késekkel szerelve
- Minimum teljesítmény: 20 LE
- Gép súlya: 350 kg
- Csatlakozás: CAT I.
- TLT fordulat: 540 RPM
- Hidraulika szivattyú térfogatárama: 55 L/perc
- A: 3500 mm
- B: 3400 mm
- C: 3000 mm
- D: 3500 mm
- E: 2000 mm
- F: 2100 mm
- G: 800 mm

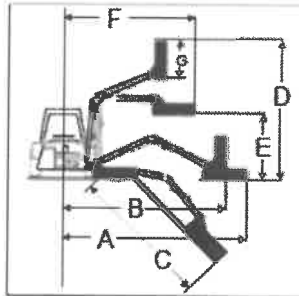

## ÖSSZESÍTETT ÁRAJÁNLAT

Megnevezés	Darab	Egységár (Ft/db)	Nettó összeg (Ft)	ÁFA (Ft)	Bruttó ár (Ft)
Frontoni Butterfly 350 rézsúkasza	1	5 160 000	5 160 000	1 393 200	6 553 200
Raktárkészleteti Kedvezmény:	1	-390 000	-390 000	-105 300	-495 300
<b>Összesen:</b>		<b>4 495 000</b>	<b>4 495 000</b>	<b>1 213 650</b>	<b>5 708 650</b>

Árajánlat érvényessége: a kibocsájtástól számított 3 nap, illetve a készlet erejéig.

Megjegyzés: Árfolyam ingadozás miatt társaságunk fenntartja az árváltozás jogát.

Szállítási idő: Raktárkészletről, utolsó 1 db!

Átvétel: Royal Traktor Telephelyén.

Garancia: 12 hónap.

Royal Traktor Kecskemét  
Royal Marine Kft.  
6000 Kecskemét, Budaihegy tanya 132.  
6045 Ladánybene, Kossuth L. u. 2/A.  
Telefon: +36 70-445-2017  
info@royaltraktor.hu  
Adószám: 13990530-2-03



Muhari Béla  
Royal Traktor  
Ügyvezető

Kecskemét, 2022. 11. 16.

Royal Marine Kft.  
6000 Kecskemét, Budaihegy tanya 132.  
4002 Debrecen, Külső-Böszörményi út 18.  
4700 Mátészalka, Ipari út 33.  
8500 Pápa, Külső-veszprémi út 60.  
7400 Kaposvár, Árpád út 43.



Royal Marine Kft.  
6045 Ladánybene, Kossuth Lajos utca 2/A.  
Adószám: 13990530-2-03  
Telefon: +36 70 445 20 17  
E-mail: info@royaltraktor.hu  
www.royaltraktor.hu

Megrendelő: Farkas Tamás Polgármester Úr részére  
Bak Község Önkormányzata  
Cím: 8945 Bak, Rákóczi u. 2/A  
E-mail: polgarmester.bak@zalaszam.hu  
Telefonszám: +36 30 204 5045  
Adószám: 15432278-2-20

Sorszám: 6336/LEADER/2022/Er

Tárgy: 1 db GRASS-ROL 300 L sószóró árajánlata.

## GRASS-ROL 300 L SÓSZÓRÓ

### Műszaki adatok:

- Hosszúság: 1190 mm
- Szélesség: 1190 mm
- Magasság: 1180 mm
- Súly: 58 kg
- Kapacitás: 300 l
- Munkaszélesség: 1,5-10 m
- Tárcsák száma: 1 db
- Tárcsa átmérője: 420 mm
- Polietilén tartály
- Hidraulikus nyitás-zárás
- Szórásszélesség állító palást
- Mechanikus szórás mennyiség állítás
- Ponyva
- 3 pont csatlakozás: Cat-II
- Rögtörőrács
- Rozsdamentes repítőtárcsa
- Láncos Rögtörő



## ÖSSZESÍTETT ÁRAJÁNLAT

Megnevezés	Darab	Egységár (Ft/db)	Nettó összeg (Ft)	ÁFA (Ft)	Bruttó ár (Ft)
GRASS-ROL 300 L sószóró	1	430 000	430 000	116 100	546 100
<b>Raktárkészleteti Kedvezmény:</b>	<b>1</b>	<b>-70 000</b>	<b>-70 000</b>	<b>-18 900</b>	<b>-88 900</b>
<b>Összesen:</b>		<b>360 000</b>	<b>360 000</b>	<b>97 200</b>	<b>457 200</b>

Árajánlat érvényessége: a kibocsájtástól számított 3 nap, illetve a készlet erejéig.

Megjegyzés: Árfolyam ingadozás miatt társaságunk fenntartja az árváltozás jogát.

Szállítási idő: Raktárkészletről.



Átvétel: Royal Traktor Telephelyén.



Garancia: 12 hónap.

Royal Traktor Kecskemét  
Royal Marine Kft.  
6000 Kecskemét, Budaihegy tanya 132.  
6045 Ladánybene, Kossuth L. u. 2/A.  
Telefon: +36 70 445 20 17  
info@royaltraktor.hu  
Adószám: 13990530-2-03

Muhari Béla  
Royal Traktor  
Ügyvezető

Kecskemét, 2022. 11. 16.

<b>1. Tétel</b>	Cikkszám: G06900006 Márka: AS-Motor	Ajánlott ár (darab): Nettó 6 510 000 Ft		Bruttó 8 267 700 Ft	
<b>AS-Motor AS 940 Sherpa 4WD XL Felülős Magasgazvágó</b>					
Mennyiség: 1 darab					
<p>Leírás Területi teljesítmény max.5500m2 / óra Motor gyártója Briggs &amp; Stratton</p> <p>Motor típusa 2 henger, 4T motor, Professional Series 8</p> <p>Lökettérfogat 724 cm3</p> <p>Maximális teljesítmény 20,1 kW / 27 LE</p> <p>Vágási szélesség 90 cm</p> <p>Súly 310 kg</p> <p>Felhasználási terület Magánszemély, Városüzemeltetés, Kertgondozó, Kertépítő, Ellátó szolgáltató, Gyümölcsstermesztő, Naperómű</p> <p>Vágási magasság 80-135 mm</p> <p>Extrák differenciálzár, összkerékhajtás</p> <p>Önjáró típusa előre: 0-6,7 km/h, Fokozatmentes hidrosztatikus hajtás, hátra : 0-6,5 km/h</p> <p>Gazmagasság kb. 150 cm</p> <p><a href="http://agrotakacs.hu">A termékről bővebben az agrotakacs.hu weboldalunkon</a></p>					
<b>Tétel összesítése:</b> Mennyiség: <b>1 darab</b> Nettó össz.: <b>6 510 000 Ft</b> Bruttó össz.: <b>8 267 700 Ft</b> <b>ÁFA: 1 757 700 Ft</b>					
<b>2. Tétel</b>	Cikkszám: G06980011 Márka: AS-Motor	Ajánlott ár (darab): Nettó 10 299 Ft		Bruttó 13 080 Ft	
<b>AS-Motor Kormánygomb AS 920/940</b>					
Mennyiség: 1 darab					
<a href="http://agrotakacs.hu">A termékről bővebben az agrotakacs.hu weboldalunkon</a>					
<b>Tétel összesítése:</b> Mennyiség: <b>1 darab</b> Nettó össz.: <b>10 299 Ft</b> Bruttó össz.: <b>13 080 Ft</b> <b>ÁFA: 2 781 Ft</b>					

<b>3. Tétel</b>	Cikkszám: <b>G06927008</b> Márka: <b>AS-Motor</b>	Ajánlott ár (darab): Nettó <b>43 181 Ft</b>		Bruttó <b>54 840 Ft</b>	
<b>AS-Motor Üzemórásláló</b>					
Mennyiség: 1 darab					
Az üzemórásláló lehetővé teszi a szervízintervallumok pontos ellenőrzését.					
<a href="#">A termékről bővebben az agrotakacs.hu weboldalunkon</a>					
<b>Tétel összesítése:</b>		Mennyiség: <b>1 darab</b>	Nettó össz.: <b>43 181 Ft</b>	Bruttó össz.: <b>54 840 Ft</b>	ÁFA: <b>11 659 Ft</b>
<b>4. Tétel</b>	Cikkszám: <b>G06980001</b>	Ajánlott ár (darab): Nettó <b>18 803 Ft</b>		Bruttó <b>23 880 Ft</b>	
<b>AS 940 Késgarnitúra</b>					
Mennyiség: 1 darab					
<b>Tétel összesítése:</b>					
		Mennyiség: <b>1 darab</b>	Nettó össz.: <b>18 803 Ft</b>	Bruttó össz.: <b>23 880 Ft</b>	ÁFA: <b>5 077 Ft</b>
<b>5. Tétel</b>	Cikkszám: <b>G06921014</b> Márka: <b>AS-Motor</b>	Ajánlott ár (darab): Nettó <b>580 228 Ft</b>		Bruttó <b>736 890 Ft</b>	
<b>AS-Motor XL Kerék Szett AS 940 Modellhez</b>					
Mennyiség: 1 darab					
XL Kerék Szett AS 940 modellhez (AS 920-hoz nem használható!).					
<a href="#">A termékről bővebben az agrotakacs.hu weboldalunkon</a>					
<b>Tétel összesítése:</b>		Mennyiség: <b>1 darab</b>	Nettó össz.: <b>580 228 Ft</b>	Bruttó össz.: <b>736 890 Ft</b>	ÁFA: <b>156 662 Ft</b>

<b>Az árajánlat minden tételének összesítése:</b>	Nettó összesen:	<b>7 162 512 Ft</b>
	ÁFA:	<b>1 933 878 Ft</b>
	<b>Bruttó összesen:</b>	<b>9 096 390 Ft</b>

**Az ajánlat 2022.12.31.-ig, vagy a készlet erejéig érvényes!**

[Az árajánlat összes, vagy választott tételeinek megrendelése az agrotakacs.hu oldalunkon, az ajánlott árakon](#)

Az eszközök jogosult magyarországi forgalmazójaként nyilatkozom, hogy az ajánlatban szereplő eszközök újak, eredeti csomagolásba érkeznek a gyártótól.

A gyári csomagolást csak a garancia levél kitöltése miatt bontjuk meg.

Az ajánlatban szereplő minden berendezés rendelkezik CE minősítéssel, megfelel a vonatkozó Európai Uniói Szabályoknak és irányelveknek, illetve az azokat átültető magyar jogszabályoknak, szabványoknak, környezetvédelmi előírásoknak.

Köszönjük megtisztelő ajánlatkérését, üdvözlettel:

Kovács János Norbert

Agro Takács Kft.

Az adminisztrációs hibákból eredő problémákért felelősséget nem vállalunk! A kép(ek) csak illusztráció(k)!  
Adminisztrációs hiba, vagy elírás esetén a kijánlott tétel érvénytelenné válik!

Royal Marine Kft.  
6000 Kecskemét, Budaihegy tanya 132.  
4002 Debrecen, Külső-Böszörményi út 18.  
4700 Mátészalka, Ipari út 33.  
8500 Pápa, Külső-veszprémi út 60.  
7400 Kaposvár, Árpád út 43.



Royal Marine Kft.  
6045 Ladánybene, Kossuth Lajos utca 2/A.  
Adószám: 13990530-2-03  
Telefon: +36 70 445 20 17  
E-mail: [info@royaltraktor.hu](mailto:info@royaltraktor.hu)  
[www.royaltraktor.hu](http://www.royaltraktor.hu)

Megrendelő: Farkas Tamás Polgármester Úr részére  
Bak Község Önkormányzata  
Cím: 8945 Bak, Rákóczi u. 2/A  
E-mail: [polgarmester.bak@zalaszam.hu](mailto:polgarmester.bak@zalaszam.hu)  
Telefonszám: +36 30 204 5045  
Adószám: 15432278-2-20

Sorszám: 6334/LEADER/2022/Er

Tárgy: 1 db Tecnoagri Roller 100/35 T80 rézsúkasza árajánlata.

## TECNOAGRI ROLLER 100/35 T80 RÉZSÚKASZA

### Műszaki adatok:

- Első és hátsó univerzális 3 pont csatlakozás
- Önálló hidraulikarendszer
- Bovdenes vezérlés
- Vágófej szélessége: 80 cm
- 3 pengés Y kések száma: 12 db
- Súly: 394 kg
- TLT meghajtás
- A: 3 500 mm
- B: 2 400 mm
- C: 3 100 mm
- D: 1 650 mm
- E: 1 300 mm
- F: 2 200 mm
- G: 1 800 mm
- H: 3 700 mm
- I: 3 300 mm
- K: 1 800 mm

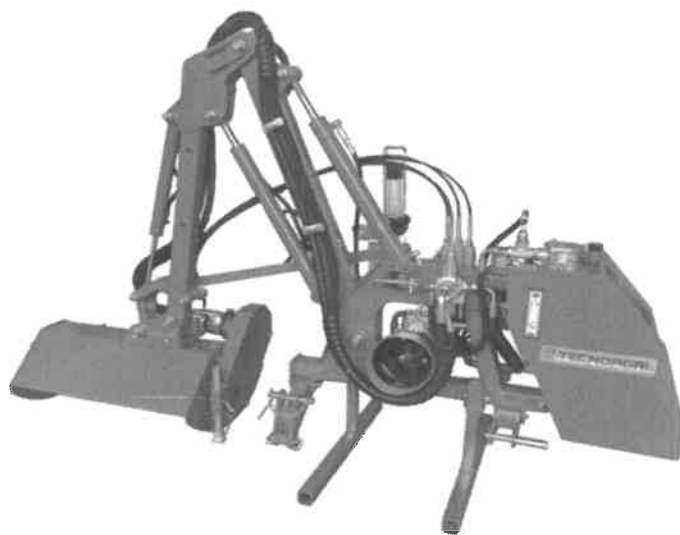
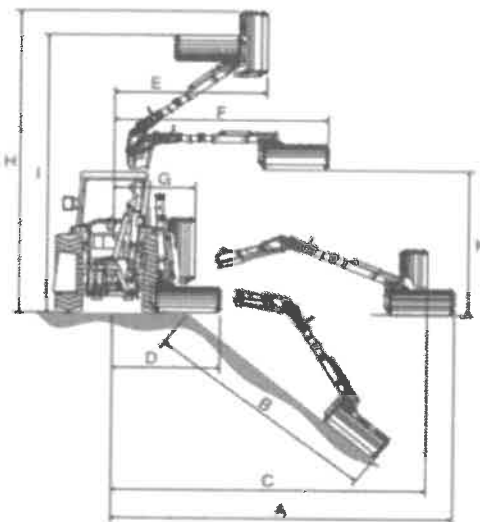

## ÖSSZESÍTETT ÁRAJÁNLAT

Megnevezés	Darab	Egységár (Ft/db)	Nettó összeg (Ft)	ÁFA (Ft)	Bruttó ár (Ft)
TECNOAGRI ROLLER 100/35 T80 rézsúkasza	1	5 160 000	5 160 000	1 393 200	6 553 200
Raktárkészletli Kedvezmény:	1	-610 000	-610 000	-164 700	-774 700
<b>Összesen:</b>		<b>4 550 000</b>	<b>4 550 000</b>	<b>1 228 500</b>	<b>5 778 500</b>

Árajánlat érvényessége: a kibocsájtástól számított 3 nap, illetve a készlet erejéig.

Megjegyzés: Árfolyam ingadozás miatt társaságunk fenntartja az árváltozás jogát.

Szállítási idő: Raktárkészletről, utolsó 1 db!

Átvétel: Royal Traktor Telephelyén.

Garancia: 12 hónap.

Royal Traktor Kecskemét  
Royal Marine Kft.  
6000 Kecskemét, Budaihegy tanya 132.  
6045 Ladánybene, Kossuth L. u. 2/A.  
Telefon: +36 70 445 20 17  
[info@royaltraktor.hu](mailto:info@royaltraktor.hu)  
Adószám: 13990530-2-03

Muhari Béla  
Royal Traktor  
Ügyvezető

Kecskemét, 2022. 11. 16.



ZALA MEGYEI  
KORMÁNYHIVATAL

10. napirend

Ügyiratszám: ZA/030/664-20/2022.  
Ügyintéző: Dr. Szabó Edina  
Telefon: 92/507-743

Tárgy: Szakmai segítségnyújtás

**Valamennyi jegyző részére**

Székhelyén

**Tisztelt Főjegyző Úr!**  
**Tisztelt Címzetes Főjegyző Úr!**  
**Tisztelt Jegyző Asszony!**  
**Tisztelt Jegyző Úr!**

A Magyarország helyi önkormányzatairól szóló 2011. évi CLXXXIX. törvény (a továbbiakban: Möt.) 133. § (3) bekezdésében biztosított hatásköröm alapján az alkalmazandó jogszabályok tartalmával összefüggésben és a jogszerű működés elősegítése céljából az alábbi szakmai segítségnyújtást adom.

A különleges jogállású szerveknél és a helyi önkormányzatok képviselő-testületeinek hivatalánál elrendelhető igazgatási szünetre alkalmazandó veszélyhelyzeti szabályokról szóló 460/2022. (XI. 10.) Korm. rendelet (a továbbiakban: Korm. rendelet) 1. § (1) bekezdésének b) pontja értelmében a kormányzati igazgatási szünet elrendeléséről és a kormányzati igazgatási szünetre alkalmazandó veszélyhelyzeti szabályokról szóló 369/2022. (IX. 29.) Korm. rendelet (a továbbiakban: R.) 1. § (2) bekezdése szerinti időszakra igazgatási szünetet (a továbbiakban: igazgatási szünet) rendelhet el a helyi önkormányzat képviselő-testületének polgármesteri hivatala, közös önkormányzati hivatala, a főpolgármesteri hivatal, a megyei önkormányzati hivatal és a közterület-felügyelet (a továbbiakban együtt: helyi önkormányzat képviselő-testülete hivatala) tekintetében a helyi önkormányzat képviselő-testülete.

A Korm rendelet 1. § (5) bekezdése szerint a helyi önkormányzat képviselő-testülete az igazgatási szünet elrendeléséről szóló határozatát 2022. november 30-ig a helyben szokásos módon közzéteszi. !

A Korm rendelet 1. § (6) bekezdése értelmében az igazgatási szünet elrendelése esetén a Küt. és a különleges jogállású szervekre irányadó jogszabályok rendelkezéseit, valamint a közszolgálati tisztviselőkről szóló 2011. évi CXCV. törvény (a továbbiakban: Kttv.) és a helyi önkormányzat képviselő-testülete hivatalánál foglalkoztatottakra irányadó jogszabályok rendelkezéseit az e rendeletben megállapított eltérésekkel kell alkalmazni.

Az R. 1. § (2) bekezdése alapján az igazgatási szünet 2022. december 22. napjától 2023. január 6. napjáig tart. !

**FŐIGAZGATÓ**

8900 Zalaegerszeg, Kosztolányi Dezső utca 10. Pf. 227.  
Telefon: (36 92) 507 700, Fax: (36 92) 507 745, E-mail: [hivatal@zala.gov.hu](mailto:hivatal@zala.gov.hu),  
Honlap: [www.kormanyhivatal.hu/hu/zala](http://www.kormanyhivatal.hu/hu/zala)



Fentiek értelmében a helyi önkormányzat képviselő-testülete **saját mérlegelése alapján** dönthet az igazgatási szünet elrendeléséről.

Amennyiben a helyi önkormányzat képviselő-testülete elrendeli az igazgatási szünetet, akkor az időtartamának egyeznie kell az R. 1. § (2) bekezdésében szabályozott időtartammal, tehát az igazgatási szünetet **2022. december 22. - 2023. január 6. közötti időszakra** kell elrendelni.

A Korm rendelet 1. § (5) bekezdése értelmében a helyi önkormányzat képviselő-testülete **kizárólag határozati formában** rendelheti el az igazgatási szünetet.

Mindezek értelmében a Kttv. szabályai szerint korábban meghozott határozatok - melyek nem a fenti időszak vonatkozásában rendelték el igazgatási szünetet – módosítása vagy visszavonása szükséges.

Amennyiben a helyi önkormányzat képviselő-testülete rendeletben szabályozta az igazgatási szünetet, szükséges annak hatályon kívül helyezése, és a szünet határozat formájában történő elrendelése.

Felhívom továbbá a figyelmét, hogy a Korm rendelet 1. § (2) bekezdése alapján a helyi önkormányzat képviselő-testülete **hivatala halaszthatatlan közfeladatainak folyamatos és zavartalan ellátását az igazgatási szünet időszaka alatt is biztosítani kell.**

*Zalaegerszeg, elektronikus aláírás időbélyegzője szerint*

**Tisztelettel:**

Dr. Sifter Rózsa főispán nevében és megbízásából:

**Dr. Varga Andrea**  
főigazgató



A dokumentum elektronikusan hitelesített.  
Dátum: 2022.11.22 15:25:37  
Zala Megyei Kormányhivatal  
Kiadmányozta: TFIK TFIK

11. hónap

**Tárgy:** Bak közvilágítás és kamerarendszer

**Feladó:** Sándor József <sandorjosef@t-online.hu>

**Dátum:** 2022.11.09. 8:54

**Címzett:** Farkas Tamás <polgarmester.bak@zalaszam.hu>

Tisztelt Polgármester Úr !

A megküldött ajánlatokat átnéztem, mellékelek egy általános szerződést kamera rendszerhez.

A **kamera rendszer**nél tisztázni kellene a berendezések elhelyezés helyét, működéshez szükséges villamos energia ellátás kialakítását.

Munkavégzés kezdetét és befejezés időpontját. (szerződésben jelölni kell)

**Közvilágítás:**

Az Eon szerződés szerint a terveket kivitelező készíti engedélyeztetni, lámpatestek bontás és építése között eltérés van,

Várhatóan kiviteli terveken és műszaki leírásban tervező jelölni fogja.

A kivitelezési határidő szerződés aláírástól számított 5 hónap.

A kiviteli szerelési munkák műszaki ellenőri tevékenységre következő ajánlatot adom:

A kamera rendszer műszaki ellenőrzésre 80 000 Ft + Áfa = 101 600 Ft

Közvilágítás korszerűsítés műszaki ellenőrzésre 280 000 Ft + Áfa = 355 600 Ft

Üdvözlettel: Sándor József !

— Mellékletek: \_\_\_\_\_

kivitelezési szerződés.docx

25,8 KB

Szám.: 18/2022. ABBT

## ÁRAJÁNLAT

Árajánlat adó neve: Adatbiztonság Bt.  
Árajánlat adó székhelye/állandó lakcíme: 8900 Zalaegerszeg,  
Mártírok u. 19-21 B. ép B. lh 2/24  
képviselő: dr. Szabó Péter ügyvezető

Ajánlatkérő neve: Bak Község Önkormányzata  
Ajánlatkérő székhelye: 8945 Bak Rákóczi Ferenc utca 2/A. szám  
képviselő: Farkas Tamás Attila polgármester

### **Az ajánlat megnevezése:**

A kamerarendszer adatvédelmi auditja, a továbbiakban részletezve.

### **Az ajánlat leírása:**

A Keraszabályzat célja belső szabályok megállapítása és intézkedések megalapozása, amelyek biztosítják, hogy az ajánlatkérő tevékenysége megfeleljen AZ EURÓPAI PARLAMENT ÉS A TANÁCS (EU) 2016/679 RENDELETÉNEK – (2016. április 27.) a természetes személyeknek a személyes adatok kezelése tekintetében történő védelméről és az ilyen adatok szabad áramlásáról, valamint a 95/46/EK rendelet hatályon kívül helyezéséről (általános adatvédelmi rendelet, a továbbiakban: Rendelet) – továbbá az információs önrendelkezési jogról és az információszabadságról szóló 2011. évi CXII. törvény rendelkezéseinek.

Ennek keretében sor kerül a kamerarendszer szabályzatának elkészítésére, a kamerák helyszíni megtekintésére, az érdekmérlegelési teszt elvégzésére, a kapcsolódó IT dokumentációk implementálására az adatvédelmi szabályzatba.

Teljesítés: A szerződés aláírását követő 1 héten belül, legkésőbb 2022. november 21. napig.

### **Ajánlati ár:**

- kamera szabályzat, érintetti tájékoztató elkészítése 50.000.-Ft
- érdekmérlegelési teszt elkészítése: 50.000.-Ft
- hatásvizsgálat elkészítése: 50.000.-Ft

**Ajánlattételi ár összesen:**

A fentiekben részletezett munkák teljes ajánlati ára összesen: nettó 150.000.-Ft azaz százötvenezer forint (Árjánlattevő alanyi adómentes)

Az árajánlat tartalmazza a dokumentációk elkészítését ( 2 pld. ), a szükséges konzultációkat ( 6 óra maximális időtartamban) és a kamerarendszerek helyszíni megtekintését ( a vonatkozó műszaki leírások, illetve dokumentációk áttekintése mellett).

Az árajánlat 2022. év november 11. napjáig érvényes

**Zalaegerszeg, 2021. november 04.**

**Dr. Szabó Péter ügyvezető  
Adatbiztonság Bt.**

## A Községháza fűtésének átalakítása gáz helyett vegyes (fa) fűtésre emlékeztető

2022. november 3-án Tófejen a Leader közgyűlés előtt energetikai megbeszélésre került sor Vigh László képviselő úrral. Ennek során elhangzott, hogy nyomatékosan kéri az önkormányzatokat, hogy ahol lehetséges, váljanak le a gázzal a fűtés tekintetében.

Megvizsgáltuk a lehetőségeinket, mely alapján a saját épületeink közül jelenleg egyedül a Községháza épületében oldható meg az áttérés más fűtőanyagra.

Az előző gázkazánok helyén a kiépített csőrendszer és a kémény rendelkezésre áll.

November 11-én Kreizler János víz, gáz és központifűtés szerelő átnézte a rendszert, javaslatot tett a munkálatokra. Puffer tárolót nem javasol, mert maga a rendszer is nagy. A legegyszerűbb megoldás a jelenlegi fűtési rendszerre egy vegyes tüzelésű kazán rákötése.

A becsült költségek:

- megfelelő teljesítményű kazán: 500.000 Ft
- szerelési anyagok: 150.000 Ft
- munkadíj: 80.000 Ft

Mindösszesen: 730.000 Ft

A fűtőanyagot a saját területekről és a zöldhulladék közül lehetne biztosítani. Tárolása a pincében megoldható. A fűtői feladatot a karbantartó megfelelő munkaszervezéssel el tudná látni.

Megjegyzések:

A fűtőanyag igény nem ismert, nehezen becsülhető meg.

A jelenlegi nagy teljesítményű gázkazán karbantartásakor már többször jelezték, hogy működési ideje végéhez közeledik. Egy ilyen teljesítményű kazán ára jelenleg 1,1 millió forintnál kezdődik.

Bak, 2022. november 22.

János Tamás Attila

**Helyi  
Esélyegyenlőségi  
Program**

**Bak Község  
Önkormányzata**



**DÁTUM (2018-2023)**

## Tartalom

Helyi Esélyegyenlőségi Program (HEP).....	3
Bevezetés.....	3
A település bemutatása.....	3
Értékeink, küldetésünk.....	7
Célok.....	8
A Helyi Esélyegyenlőségi Program Helyzetelemzése (HEP HE).....	9
1. Jogszabályi háttér bemutatása.....	9
2. Stratégiai környezet bemutatása.....	24
3. A mélyszegénységben élők és a romák helyzete, esélyegyenlősége.....	25
4. A gyermekek helyzete, esélyegyenlősége, gyermekszegénység.....	42
5. A nők helyzete, esélyegyenlősége.....	62
6. Az idősek helyzete, esélyegyenlősége.....	67
7. A fogyatékkal élők helyzete, esélyegyenlősége.....	74
8. Helyi partnerség, lakossági önszerveződések, civil szervezetek és for-profit szereplők társadalmi felelősségvállalása.....	77
9. A helyi esélyegyenlőségi program nyilvánossága.....	78
A Helyi Esélyegyenlőségi Program Intézkedési Terve (HEP IT).....	79
1. A HEP IT részletei.....	79
A helyzetelemzés megállapításainak összegzése.....	79
Jövőképünk.....	82
Az intézkedési területek részletes kifejtése <i>(kitöltése javasolt, opcionális)</i> <b>Hiba! A könyvjelző nem létezik.</b>	
2. Összegző táblázat - A Helyi Esélyegyenlőségi Program Intézkedési Terve (HEP IT).....	83
3. Megvalósítás.....	87
3.1 A megvalósítás előkészítése.....	87
3.2 A megvalósítás folyamata.....	87
3.3 Monitoring és visszacsatolás.....	90
3.4 Nyilvánosság.....	90
3.6 Érvényesülés, módosítás.....	91
4. Elfogadás módja és dátuma.....	92

## 1.1 Helyi Esélyegyenlőségi Program (HEP)

### Bevezetés

Összhangban az Egyenlő Bánásmódról és az Esélyegyenlőség Előmozdításáról szóló 2003. évi CXXV. törvény, a helyi esélyegyenlőségi programok elkészítésének szabályairól és az esélyegyenlőségi mentorokról szóló **2021.06.30-án módosított 321/2011. (XII. 27.) Korm. rendelet alapján megjelent Belügyminisztérium „Módszertani útmutató a helyi esélyegyenlőségi programok elkészítésének szempontjaihoz és a program felülvizsgálatához” c. dokumentum szerint átdolgozva**, Bak Község Önkormányzata Esélyegyenlőségi Programban rögzíti az esélyegyenlőség érdekében szükséges feladatokat.

Az önkormányzat vállalja, hogy az elkészült és elfogadott Esélyegyenlőségi Programmal összehangolja a település más dokumentumait<sup>1</sup>, valamint az önkormányzat fenntartásában lévő intézmények működtetését. Vállalja továbbá, hogy az Esélyegyenlőségi Program elkészítése során bevonja partneri kapcsolatrendszerét, különös tekintettel a köznevelés állami és nem állami intézményfenntartóira.

Jelen helyzetelemzés az Esélyegyenlőségi Program megalapozását szolgálja.

### A település bemutatása

Bak első említése 1239-ből való. 1269-ben IV. Béla a pannonhalmi apátságnak adta. V. István visszavette az apátságtól, de később a zalavári apátság kezébe került. Eközben a település jelentős fejlődést mutatott, 1400-ban már mezővárosi jogokat kapott, és 1421-ben már országos vásárt tartott. Bak földesura az Ördög család, majd később Nádasdy Ferenc. A 16. században többször, 1600 után sokszor dúlták fel a törökök a várost, amely így nagyban elnéptelenedett.

1690-ben a Széchenyiek tulajdonába került, akik majorságot hoztak itt létre. A korábban mezővárosi jogokkal bíró település, így a 18. század során visszasüllyedt egy falu szintjére. Az 1820-as években a földesúr, Széchenyi István korszerűsítette a mezőgazdaságot. 1839-ben komoly tűzvészpusztított a faluban, teljesen leégett.

1898-ban épült meg a településen a Csáktornya–Zalaegerszeg–Ukk vasútvonal. Az 1900-as években a közúthálózat is elérte, 1935-től pedig autóbusz is jár a településre.

A második világháború során sok baki származású katona esett el, de jelentős számú zsidó és kisebb számú cigány lakosságot hurcolták el a településről megsemmisítő táborokba.

A háborút követően nagyban nőtt a település jelentősége. 1962-ben ide került az állami gazdaság központja, biztosítva a helyiek munkahelyét. Fejlődése az 1990-es években sem állt meg, turizmusa nagyban nőtt. 1998. november 14-én a nem messze fekvő nagylengyeli szénhidrogénmezőn történt gázkitörés miatt kellett több napra a falut kitelepíteni



1. számú táblázat - Lakónépesség száma az év végén		
Év	Fő (TS 001)	Változás
2016	1 605	bázis év
2017	1 604	99,94%
2018	1 572	98,00%
2019	1 552	98,73%
2020	1 584	102,06%
2021	1 633	103,09%

Forrás: TeIR, KSH-TSTAR

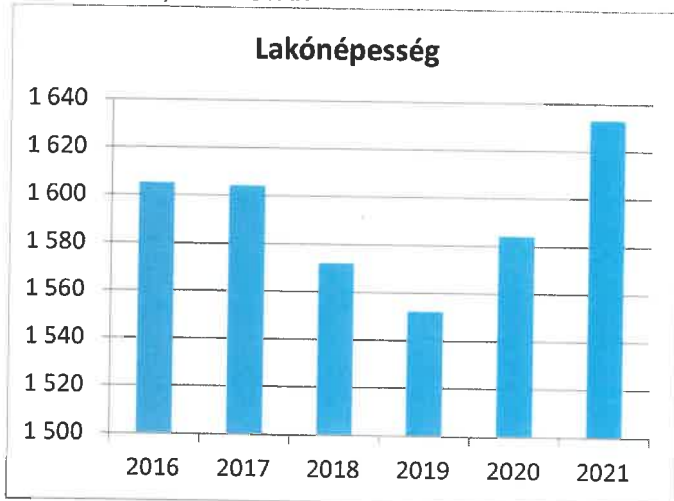

2. számú táblázat Állandó népesség összetétele nemek és korcsoportok szerint (2019)					
Korcsoport	Fő			Az állandó népességből a megfelelő korcsoportú nők és férfiak aránya (%)	
	Férfiak	Nők	Összesen (TS 003)	Férfiak (TS 005)	Nők (TS 007)
<b>Állandó népesség száma</b> (férfiak TS 004, nők TS 006)	776	827	1603	48,41%	51,59%
<b>0-2 évesek</b> (összes száma TS 008, aránya TS 009)			38	2,37%	
<b>0-14 éves</b> (férfiak TS 010, aránya TS 011; nők TS 012, aránya TS 013)	101	112	213	6,30%	6,99%
<b>15-17 éves</b> (férfiak TS 014, aránya TS 015; nők TS 016, aránya TS 017)	19	16	35	1,19%	1,00%
<b>18-59 éves</b> (férfiak TS 018, aránya TS 019; nők TS 020, aránya TS 021)	472	442	914	29,44%	27,57%
<b>60-64 éves</b> (férfiak TS 022, aránya TS 023; nők TS 024, aránya TS 025)	53	60	113	3,31%	3,74%
<b>65 év feletti</b> (férfiak TS 026, aránya TS 027; nők TS 028, aránya TS 029)	131	197	328	8,17%	12,29%

Forrás: TeIR, KSH-TSTAR

### Állandó népesség - férfiak életkori megoszlása

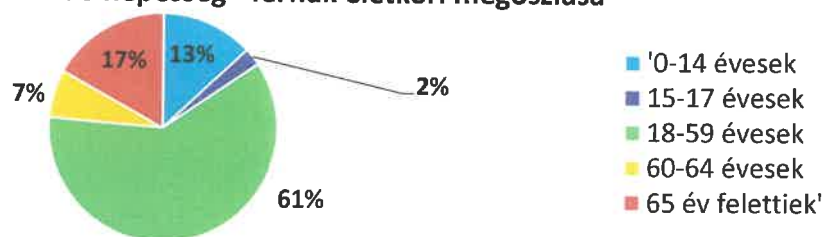

### Állandó népesség - nők életkori megoszlása

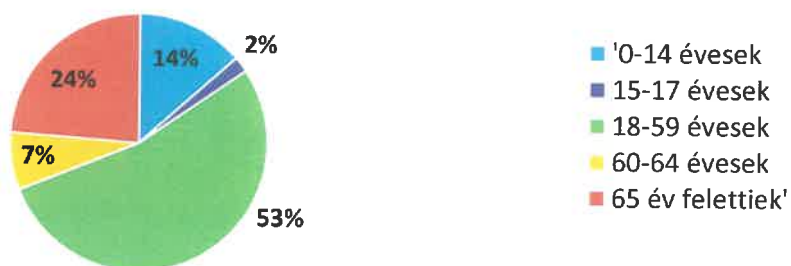

### 3. számú táblázat - Öregedési index

Év	65 év feletti állandó lakosok száma (fő) (TS 026 és TS 028 összesen)	0-14 éves korú állandó lakosok száma (fő) (TS 010 és TS 012 összesen)	Öregedési index % (TS 030)
2016	312	203	153,69%
2017	320	205	156,10%
2018	328	213	153,99%
2019	328	213	153,99%
2020	331	231	143,29%
2021	341	244	139,75%

Forrás: TeIR, KSH-TSTAR

### Öregedési index (%)

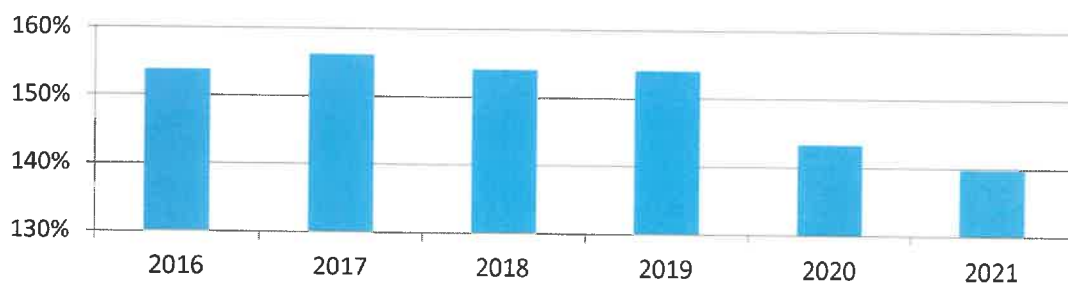

4. számú táblázat - Belföldi vándorlások	
Év	Állandó oda-, és elvándorlások különbségének 1000 állandó lakosra vetített száma (fő) (TS 031)
2016	5,02
2017	1,87
2018	-13,22
2019	-5,12
2020	21,05
2021	n.a.

Forrás: TeIR, KSH-TSTAR



5. számú táblázat - Természetes szaporodás	
Év	Az élve születések és halálozások különbözetének 1000 lakosra vetített száma (fő) (TS 032)
2016	-3,76
2017	-8,10
2018	-7,56
2019	-9,60
2020	-3,83
2021	n.a.

Forrás: TeIR, KSH-TSTAR

### Az élve születések és halálozások különbözetének 1000 lakosra vetített száma (fő)



#### Értékeink, küldetésünk

Az esélyegyenlőség biztosításával összefüggő etikai elvek

- **Megkülönböztetés tilalma, egyenlő bánásmód elve:** a közszolgáltatások működésében meg kell előzni az állampolgárok hátrányos megkülönböztetését. A megkülönböztetés tilalma vonatkozik a lakosok bármilyen faj, szín, nem, nyelv, vallás, politikai vagy más vélemény, nemzeti vagy társadalmi származás, vagyoni, születési vagy egyéb helyzet szerinti diszkriminációjára.
- **Az emberi méltóság tiszteletben tartása:** Az állampolgárok emberi értékük, méltóságuk, egyediségük alapján tiszteletet érdemelnek, érdekeiket figyelembe véve olyan körülményeket és légkört kell kialakítani, melyek ezeknek az alapvető értékeknek a megőrzését és megerősítését szolgálják.
- **Szolidaritás:** A társadalom számára minden állampolgár egyformán értékes, ezért a település minden közösségének és polgárának érdeke a szolidaritás erősítése, mely nagybanelősegítheti a hátrányos helyzetű csoportok társadalmi integrációját, foglalkoztatási és érvényesülési lehetőségeit. A rászoruló embernek megfelelő hozzáférést kell biztosítani az erőforrásokhoz, szolgáltatásokhoz abból a célból, hogy maga is el tudja végezni feladatait, meg tudja birkózni a nehézségekkel.
- **Méltányosság és rugalmas ellátás:** A megkülönböztetés tilalma nem old fel minden létező egyenlőtlenséget. Olyan pozitív méltányos és rugalmas intézkedéseket kell kidolgozni, melyek elősegítik az érintettek társadalmi pozíciójának, életminőségének javulását.

Az esélyegyenlőség biztosításával összefüggő fenntartói tevékenységek, felelőségek

- az esélyegyenlőségi célok elérése érdekében a kötelezettségek meghatározása;
- a kötelezettségek teljesítéséért felelős személyek kijelölése, akiknek főfeladata: a.) a Program megvalósításának koordinálása, b.) a Program végrehajtásának nyomon követése, c.) az esélyegyenlőség sérülésére vonatkozó esetleges panaszok kivizsgálása;
- a Program nyilvánosságának biztosítása;

- a Program megvalósításában érintett intézmények vezetőinek tájékoztatása;
- esélyegyenlőségi kockázatok kezelése, intézkedési tervek készítése, értékelése, folyamatos korrekciója;
- fejlesztési célok időrendi prioritásának kialakítása, a mérhetőséget lehetővétevő indikátorok meghatározása;
- az esélyegyenlőség javításához kapcsolódó prioritási sor rendmeghatározása;
- az eredmények nyilvánosságra hozásakor a személyes adatok védelmének maximális érvényesítése;
- a település döntéshozóinak két évente történő tájékoztatása a megvalósításról.

## Célok

### A Helyi Esélyegyenlőségi Program átfogó célja

Bak település Önkormányzata az Esélyegyenlőségi Program elfogadásával érvényesíteni kívánja:

- az egyenlő bánásmód, és az esélyegyenlőség biztosításának követelményét,
- a közszolgáltatásokhoz történő egyenlő hozzáférés elvét,
- a diszkriminációmentességet,
- szegregációmentességet,
- a foglalkoztatás, a szociális biztonság, az egészségügy, az oktatás és a lakhatás területén a helyzetelemzés során feltárt problémák komplex kezelése érdekében szükséges intézkedéseket. A köznevelési intézményeket – az óvoda kivételével – érintő intézkedések érdekében együttműködik az intézményfenntartó központ területi szerveivel (tankerülettel).

A településen élő hátrányos helyzetű csoportok helyzetének feltérképezése és a feltárt problémák komplex kezelésre szolgáló (más települési programokkal összehangolt) intézkedési terv megalkotása, a helyben érintett szereplők bevonásával, szükség szerint a települések közötti együttműködések kialakításával.

### A HEP helyzetelemző részének célja

Elsődleges célunk számba venni a 321/2011. (XII. 27.) Korm. rendelet 1. § (2) bekezdésében nevesített, esélyegyenlőségi szempontból fókuszban lévő célcsoportokba tartozók számát és arányát, valamint helyzetét a településen.

E mellett célunk a célcsoportba tartozókra vonatkozóan áttekinteni a szolgáltatásokhoz történő hozzáférésük alakulását, valamint feltárni az ezeken a területeken jelentkező problémákat.

További célunk meghatározni az e csoportok esélyegyenlőségét elősegítő feladatokat, és azokat a területeket, melyek fejlesztésre szorulnak az egyenlő bánásmód érdekében.

A célok megvalósításának lépéseit, azok forrásigényét és végrehajtásuk tervezett ütemezését az HEP IT tartalmazza.

## A HEP IT célja

Célunk a helyzetelemzésre építve olyan beavatkozások részletes tervezése, amelyek konkrét elmozdulásokat eredményeznek az esélyegyenlőségi célcsoportokhoz tartozók helyzetének javítása szempontjából.

További célunk meghatározni a beavatkozásokhoz kapcsolódó kommunikációt.

Szintén célként határozzuk meg annak az együttműködési rendszernek a felállítását, amely a programalkotás és végrehajtás során biztosítja majd a megvalósítás, nyomon követés, ellenőrzés-értékelés, kiigazítás támogató strukturális rendszerét, vagyis a HEP Fórumot és a hozzá kapcsolódó tematikus munkacsoportokat.

## A HEP jelentősége

A HEP-ek nem csupán a felzárkózási stratégia településszintű megvalósításának alapegységei, hanem fontos szerepet töltenek be a kormányzati konzultációs rendszerben azzal, hogy megteremtik a lehetőséget a kormányzati célok társadalmasítására, a fejlesztési elképzelésekhez történő csatlakozásra és fordított irányban az alulról felfelé történő információáramlásban is lehetőséget biztosítanak a településszintű előrehaladás nyomon követésére és fejlesztési igények megfogalmazására a felzárkózási, esélyteremtési feladatokhoz kapcsolódóan

## A Helyi Esélyegyenlőségi Program Helyzetelemzése (HEP HE)

### 1. Jogszabályi háttér bemutatása

#### 1.2 A program készítését előíró jogszabályi környezet rövid bemutatása

Az Alaptörvény 4. módosításával bekerült a XV. cikk (4) pontjaként, hogy „Magyarország az esélyegyenlőség és a társadalmi felzárkózás megvalósulását külön intézkedésekkel segíti.”

A helyi esélyegyenlőségi program elkészítését az egyenlő bánásmódról és az esélyegyenlőség előmozdításáról szóló 2003. évi CXXV. törvény (továbbiakban: Ebktv.) előírásai alapján végeztük. A program elkészítésére vonatkozó részletszabályokat a törvény végrehajtási rendeletei,

- a helyi esélyegyenlőségi programok elkészítésének szabályairól és az esélyegyenlőségi mentorokról” szóló 321/2011. (XII.27.) Korm. rendelet „2. A helyi esélyegyenlőségi program elkészítésének szempontjai” fejezete és 2021.06.30-i módosítása
- a Belügyminisztérium honlapján megjelent „MÓDSZERTANI ÚTMUTATÓ a helyi esélyegyenlőségi programok elkészítésének szempontjaihoz és a program felülvizsgálatához” alapján alkalmaztuk, különös figyelmet fordítva a
- a Magyarország helyi önkormányzatairól szóló 2011. évi CLXXXIX. törvény (továbbiakban: Möt.)
- a szociális igazgatásról és szociális ellátásokról szóló 1993. évi III. törvény (továbbiakban: Szt.)
- a foglalkoztatás elősegítéséről és a munkanélküliek ellátásáról szóló 1991. évi IV. törvény (továbbiakban: Flt.)
- a nemzetiségek jogairól szóló 2011. évi CLXXIX. törvény (továbbiakban: nemzetiségi törvény)
- az egészségügyről szóló 1997. évi CLIV. törvény (továbbiakban: Eütv.)
- a gyermekek védelméről és a gyámügyi igazgatásról szóló 1997. évi XXXI. törvény (továbbiakban: Gyvt.)
- a nemzeti köznevelésről szóló 2011. évi CXC. törvény (továbbiakban: Nkntv.)

előírásaira.

### **1.3 Az esélyegyenlőségi célcsoportokat érintő helyi szabályozás rövid bemutatása.**

Bak község Önkormányzat Képviselő-testületének a szociális ellátási formákról szóló helyirendelete:

#### **Bak Község Önkormányzat Képviselő-testületének 6/2021. (VIII. 6.) önkormányzati rendelete**

##### **az egyes szociális ellátásokról és szolgáltatásokról**

Bak Község Önkormányzata Képviselő-testülete az Alaptörvény 32. cikk (1) bekezdés a) pontjában meghatározott feladatkörében, a szociális igazgatásról és a szociális ellátásokról szóló 1993. évi III. törvény 1. § (2) bekezdésében, 10. § (1) bekezdésében, 26. § -ában, 32. § (1) és (3) bekezdésében, a 48. § (4) bekezdésében, a 62. § (2) bekezdésében, a 92. § (2) bekezdésében és a 132. § (4) bekezdésének g) pontjában kapott felhatalmazás alapján, valamint a Magyarország helyi önkormányzatairól szóló 2011. évi CLXXXIX törvény 13. § (1) bekezdés 8a. pontjában meghatározott feladatkörében eljárva a következőket rendeli el:

#### *1. FEJEZET Általános rendelkezések*

##### **1. A rendelet célja, hatálya**

###### **1. §**

(1) Ezen rendelet célja, hogy a szociális igazgatásról és szociális ellátásokról szóló 1993. évi III. tv. (továbbiakban: Szt.), valamint a végrehajtására kiadott jogszabályok alapján – a helyi sajátosságoknak megfelelően, a település teherbíró képességének figyelembevételével - Bak település lakossága szociális biztonságának megteremtése és megőrzése érdekében meghatározza a helyi önkormányzat által biztosított települési támogatás formáit, a megállapítás, kifizetés, folyósítás, valamint a felhasználás ellenőrzésének szabályait. Az ellátások megállapítása az önkormányzat mindenkor költségvetésének függvénye.

(2) E rendeletben szabályozott támogatások csak akkor biztosíthatók, ha az egyének önmagukért és családjukért kellő felelősséget vállalnak és elvárható módon közreműködnek anyagi és szociális helyzetük jobbításáért. A szociális biztonság megteremtésének és megőrzésének önkormányzati felelősségét megelőzi az egyénnek önmagáért és családjáért viselt felelősségvállalása.

(3) Az e rendeletben megállapított ellátások az Szt. 7. § (1) bekezdésében foglalt eltérésekkel a Bak község közigazgatási területén lakóhellyel, illetve ennek hiányában tartózkodási hellyel rendelkező személyeket az Szt. 3. § (1) – (3) bekezdései, a 4. § (2) – (3) bekezdésében és a 6. §-a szerint illetik meg.

(4) A rendelet tárgyi hatálya a Bak Község Önkormányzata által biztosított pénzbeli és természetbeni ellátásokra, a szociális szolgáltatásokra terjed ki.

(5) A rendelet fogalmait a hatályos jogszabályoknak megfelelően kell alkalmazni.

## **2. Hatáskörök**

### **2. §**

(1) Az Szt.-ben meghatározott feladat- és hatásköröket Bak Község Önkormányzata Képviselő-testülete, a szociális szolgáltatásokkal kapcsolatos feladat- és hatásköröket a Bocföldei Szociális Intézményfenntartó Társulás (továbbiakban: Társulás) által fenntartott Támasz Alapszolgáltatási Intézmény vezetője gyakorolja.

(2) Bak Község Önkormányzat Képviselő-testülete a döntést a polgármesterre ruházza át:

- *a)* halálesethez kapcsolódó rendkívüli települési támogatás ügyekben,
- *b)* az elemi károk elhárításához kapcsolódó rendkívüli települési támogatás ügyekben,
- *c)* az azonnali elbírálást igénylő rendkívüli élethelyzetekhez kapcsolódó eseti segélyezési célú rendkívüli települési támogatás ügyekben,
- *d)* a személyes gondoskodást nyújtó alapszolgáltatás személyi térítési díjához kapcsolódó települési támogatás ügyekben,
- *e)* köztemetés ügyekben,
- *f)* az átruházott hatáskörét érintően az Szt. 17. § (5) bekezdése szerinti méltányossági ügyekben.

## *II. FEJEZET Eljárási rendelkezések*

### **3. Az ellátások megállapítása**

#### **3. §**

(1) A szociális ellátás megállapítása kérelem alapján, kivételes esetben hivatalból, illetve a tudomást szerző bejelentése alapján kezdeményezhető. Az ellátás iránti kérelmet a Baki Közös Önkormányzati Hivatalban (továbbiakban: Hivatal) lehet előterjeszteni, az erre rendszeresített formanyomtatványon (1. melléklet), melyben az ellátást igénylő nyilatkozik családi és jövedelmi viszonyairól. Azon kérelmeket, amelyekről az intézményvezető dönt, a Támasz Alapszolgáltatási Intézmény székhelyén lehet előterjeszteni.

(2) A kérelmet írásban az ellátásra jogosult vagy nagykorú hozzátartozója terjesztheti elő. Amennyiben a jogosult helyzete köztudomású, úgy a döntésre jogosult az eljárás megindítását hivatalból kezdeményezheti.



(3) A kérelmező köteles együttműködni a Hivatallal szociális helyzetének feltárásában. A kérelemhez csatolni kell az e rendelet által előírt iratokat, igazolásokat és mindazokat a bizonyítékokat, amelyek az ügy elbírálásához elengedhetetlenül szükségesek.

(4) Az e rendeletben meghatározott pénzbeli és természetbeni ellátások megállapítása esetén, amennyiben ezek a kérelemnek helyt adnak és az ügyben ellenérdekű ügyfél nincs, egyszerűsített határozat hozható.

(5) Amennyiben a szociális ellátások megállapításhoz a magasabb szintű jogszabályokban és e rendeletben meghatározott feltételeket hitelt érdemlő módon igazoló bizonylatokat a kérelmező felszólítás ellenére sem csatolja be határidőre, a kérelmét el kell utasítani, illetve az ellátást meg kell szüntetni.

(6) Amennyiben a kérelemben vagy mellékleteiben foglaltak tartalmát illetően kétség merül fel, úgy a Hivatal a tényállás tisztázása érdekében adatkérés, illetve szakvélemény kiállítása céljából megkeresheti az illetékes közigazgatási vagy egyéb állami szervet, a kérelmező, családja vagy háztartása tagjainak munkáltatóját, illetve szakértőt rendelhet ki.

(7) Az eljárást az eljáró hatóság a körülmény tisztázásáig, de legfeljebb 30 napra függesztheti fel.

(8) Amennyiben az ügy összes körülményeire tekintettel feltételezhető, hogy a támogatást nem a rendeltetésének megfelelően használják fel, úgy a jogosultságot megállapító határozatban az ügyfelet fel kell hívni arra, hogy annak felhasználásáról a határozat kézhezvételét követő 30 napon belül számoljon el. Amennyiben az ügyfél a felhasználásról elszámolni nem tud, abban az esetben a hatáskör gyakorlója a hatáskörébe tartozó, jogosulatlanul igénybe vett szociális ellátás megtérítését rendeli el.

(9) A jogosulatlanul és rosszhiszeműen felvett támogatás esetében az Szt. 17. § rendelkezései az irányadók.

(10) A személyes gondoskodást nyújtó szociális ellátások megszüntetéséről az intézményvezető dönt, az ellátások megszűnésére és megszüntetésére az Szt. 100-104. §-aiban foglaltakat kell alkalmazni.

#### **4. A pénzbeli ellátások folyósítása**

##### **4. §**

(1) Az e rendelet szerint megállapított pénzbeli ellátásokat egyedi határozatok alapján a Hivatal az alábbiak szerint folyósítja az ügyfél által megjelölt bankszámlára vagy fizeti ki a házipénztárból:

- *a)* rendkívüli települési támogatások esetén a megállapítást követő 30 napon belül,
- *b)* rendszeres települési támogatások esetén a tárgyhót követő hónap 5. napjáig.

(2) A Hivatal gondoskodik az ellátásokkal összefüggő járulékfizetési és egyéb pénzügyi elszámolási feladatok végrehajtásáról.

#### 5. §

(1) Az Szt. 17. § (5) bekezdése szerinti méltányossági eljárás során a kötelezett megélhetését súlyosan veszélyeztető helyzet fennállásának tekintendő különösen, ha az ellátott családjában az egy főre jutó jövedelem nem haladja meg az öregségi nyugdíj mindenkori legkisebb összegének két és félszeresét.

(2) A hatáskör gyakorlója részletfizetést az (1) bekezdésben foglalt ok fennállásának hiányában is engedélyezhet.

### *III. FEJEZET Pénzbeli és természetbeni ellátások, az ellátások formái.*

#### 6. §

(1) A Képviselő-testület által átruházott hatáskörben a polgármester az Szt.-ben és e rendeletben meghatározottak szerint nyújt rendkívüli települési támogatást a létfenntartást veszélyeztető rendkívüli élethelyzetbe került, valamint időszakosan vagy tartósan létfenntartási gonddal küzdő családok és személyek részére, illetve gyermekneveléshez kapcsolódó, alkalmanként jelentkező többletkiadások enyhítése céljából.

(2) Rendkívüli települési támogatás megállapítható kérelemre és hivatalból, eseti jelleggel vagy havi rendszerességgel, pénzbeli vagy természetben nyújtott ellátásként.

(3) Természetbeni ellátásként nyújtható utalvány, élelmiszer, gyógyszer, gyermekgondozási termék, útiköltség, tüzelősegély és térítésköteles egészségügyi ellátás igénybevételehez, valamint gyermekintézmények térítési díjának kifizetéséhez nyújtott támogatás.

### **5. Eseti segélyezési célú rendkívüli települési támogatások**

#### 7. §

(1) Eseti segélyezési célú rendkívüli települési támogatásban csak azt a személyt lehet részesíteni, akinek családjában az egy főre jutó havi nettó jövedelem nem haladja meg az öregségi nyugdíj mindenkori legkisebb összegének 150 %-át.

(2) A tüzelősegélyen kívüli eseti segélyezési célú rendkívüli települési támogatás folyósított összege alkalmanként nem haladhatja meg a 25.000,- Ft összeget, és éves szinten nem lépheti túl a 40.000,- Ft-ot. Az éves keretösszegbe az azonnali elbírálást igénylő rendkívüli élethelyzetekhez kapcsolódó eseti segélyezési célú települési támogatások összegei nem számítandók bele.

(3) Eseti segélyezési célú rendkívüli települési támogatást állapíthat meg a polgármester az azonnali elbírálást igénylő rendkívüli élethelyzetek esetén, így különösen élelmiszervásárlás, gyógyszer- vagy útiköltség fedezése, térítésköteles egészségügyi ellátás igénybevétele, illetve tüzelősegély céljából.

(4) Különös méltánylást érdemlő esetben megállapítható eseti segélyezési célú rendkívüli települési támogatás, ha a kérelmező családjában az egy főre jutó havi nettó jövedelem az öregségi nyugdíj mindenkori legkisebb összegének 300 %-át nem haladja meg.

(5) Nem állapítható meg eseti segélyezési célú rendkívüli települési támogatás annak a személynek, akinek a családja a kérelem benyújtását megelőző 60 napon belül ilyen juttatásban részesült. E szabály alól kivételt jelentenek az azonnali elbírálást igénylő rendkívüli élethelyzetekhez kapcsolódó eseti segélyezési célú települési támogatásügyek.

## **6. Halálesethez kapcsolódó rendkívüli települési támogatás**

### **8. §**

(1) A képviselő-testület által átruházott hatáskörben a polgármester halálesethez kapcsolódó rendkívüli települési támogatást állapíthat meg annak, aki az elhalt személy eltemettetéséről annak ellenére gondoskodott, hogy arra nem volt köteles, vagy köteles volt ugyan, de a temetési költségek viselése a saját, illetve a családja létfenntartását veszélyezteti. A segély iránti kérelmet a haláleset napját követő 40 napos jogvesztő határidőn belül lehet benyújtani.

(2) Halálesethez kapcsolódó rendkívüli települési támogatásban csak azt a személyt lehet részesíteni, akinek a családjában az egy főre jutó havi nettó jövedelem az öregségi nyugdíj mindenkori legkisebb összegének 300 %-át, egyedülálló esetében a 400 %-át nem haladja meg. Nem állapítható meg ezen települési támogatás, ha a kérelmező és az elhunyt személy között tartási, életjáradéki vagy öröklési szerződés állt fenn.

(3) A halálesethez kapcsolódó rendkívüli települési támogatás összege 30.000,- Ft.

(4) Az települési támogatás megállapításához szükséges az eltemettető nyilatkozata arról, hogy az elhunyt után nem részesült más önkormányzatnál temetési segélyben, és a hadigondozásról szóló 1994. évi XLV. törvény alapján temetési hozzájárulásban.

(5) A halálesethez kapcsolódó rendkívüli települési támogatás iránti kérelmet e rendelet 1. melléklete szerinti formanyomtatványon kell benyújtani. A kérelemhez csatolni kell az alábbi mellékleteket:

- a) a temetés költségeiről szóló, a kérelmező nevére kiállított számlát,
- b) az elhunyt személy halotti anyakönyvi kivonatának másolatát,
- c) a család tagjainak a kérelem benyújtását megelőző hónapra vonatkozó jövedelemigazolását.

(6) A (2) bekezdésben meghatározott jövedelmi határoktól a képviselő-testület a kérelmező anyagi, szociális helyzetére tekintettel, kivételes méltányosság gyakorlásával eltérhet.

## **7. Elemi kár elhárításához kapcsolódó rendkívüli települési támogatás**

### **9. §**

(1) Elemi kár elhárításához kapcsolódó rendkívüli települési támogatásban részesíthető az a személy, aki bizonyítja, hogy a tulajdonában álló, vagy hasznélvezeti joga alapján használt lakásban, vagy a lakásban tartott ingó vagyontárgyaiban elemi csapás vagyoni kárt okozott, melynek megtérítésére harmadik személy, így különösen biztosító nem kötelezhető, vagy kötelezhető ugyan, de a kártérítés összege jóval alacsonyabb a bekövetkezett kár összegénél.

(2) Az (1) bekezdés szerinti támogatásban csak azt a személyt lehet részesíteni, akinek a családjában az egy főre jutó havi nettó jövedelem az öregségi nyugdíj mindenkori legkisebb összegének 300 %-át nem haladja meg, és a bekövetkezett kár a létfenntartását komolyan veszélyezteti.

(3) Az elemi kár elhárításához kapcsolódó rendkívüli települési támogatás iránti kérelmet e rendelet 1. melléklet szerinti formanyomtatványon kell benyújtani. A kérelemhez csatolni kell az alábbi melléleteket:

- a) a család tagjainak a kérelem benyújtását megelőző hónapra vonatkozó jövedelemigazolását,
- b) a kár bekövetkezését bizonyító, az illetékes hatóság által készített káreseményt rögzítő jegyzőkönyvet,
- c) a kár bizonyított vagy becsült mértékét igazoló iratot.

(4) Az (1) bekezdés szerinti támogatás összege a (3) bekezdés c) pontjának megfelelő összeg, de legfeljebb 40.000,- Ft.

## **8. Gyermekekneveléshez kapcsolódó többletkiadások enyhítését szolgáló rendkívüli települési támogatások**

### **10. §**

(1) „Babakötvény” formájában születési támogatás biztosítható a gyermek születését megelőzően megszakítás nélkül legalább egy éve Bak településen lakó-, illetve tartózkodási hellyel rendelkező, életvitelszerűen a településen tartózkodó szülők és törvényes képviselők részére azzal a feltétellel, hogy a szülő vagy törvényes képviselő a gyermeket saját háztartásában neveli,

(2) A születési támogatás formája gyermekenként 100.000,- Ft értékű pénzbeli támogatás.

(3) A részletes szabályok külön rendeletben kerültek szabályozásra.

## 11. §

(1) Bölcsőde-, illetve óvodakezdési támogatásban részesülhetnek azon baki lakó-, illetve tartózkodási hellyel rendelkező, életvitelszerűen a településen tartózkodó szülők és törvényes képviselők, akik bölcsődés, illetve óvodás korú gyermeket nevelnek és a gyermek a helyi köznevelési intézménybe jár.

(2) A bölcsőde-, illetve óvodakezdési támogatás összege gyermekenként legfeljebb 10.000,- Ft.

(3) A támogatási kérelmet gyermekenként csak az egyik szülő, illetve törvényes képviselő terjesztheti elő minden év szeptember 30. napjáig, az e rendelet 2. melléklete szerinti formanyomtatványon. A benyújtás feltétele, hogy a kérelmező családjában az egy főre jutó havi nettó jövedelem nem haladja meg az öregségi nyugdíj mindenkori legkisebb összegének ötszörösét. A támogatási összeg megállapítása érdekében a kérelemhez csatolni kell a bölcsődei, illetve óvodai jogviszony fennállásának intézményi igazolását. A kérelem benyújtására meghatározott határidő elmulasztása jogvesztéssel jár.

## 12. §

(1) Iskolakezdési támogatásban részesülhetnek azon baki lakó-, illetve tartózkodási hellyel rendelkező, életvitelszerűen a településen tartózkodó szülők és törvényes képviselők, akik nappali rendszerű iskolai oktatás keretében legfeljebb a 8 évfolyamon tanulmányokat folytató, tizenötödik életévét be nem töltött, a helyi köznevelési intézménybe járó eltartottról gondoskodnak.

(2) Az iskolakezdési támogatás összege tanulónként legfeljebb 10.000,- Ft.

(3) A támogatási kérelmet tanulónként csak az egyik szülő, illetve törvényes képviselő terjesztheti elő minden év szeptember 30. napjáig, az e rendelet 2. melléklete szerinti formanyomtatványon. A benyújtás feltétele, hogy a kérelmező családjában az egy főre jutó havi nettó jövedelem nem haladja meg az öregségi nyugdíj mindenkori legkisebb összegének ötszörösét. A támogatási összeg megállapítása érdekében a kérelemhez csatolni kell az intézményi tanulói jogviszony fennállásának igazolását. A kérelem benyújtására meghatározott határidő elmulasztása jogvesztéssel jár.

## 9. Lakhatáshoz kapcsolódó rendszeres települési támogatás

### 13. §

(1) A Képviselő-testület által átruházott hatáskörben a polgármester a szociálisan rászoruló háztartások részére az általuk lakott lakás fenntartásával kapcsolatos rendszeres kiadásaik viseléséhez lakhatáshoz kapcsolódó rendszeres települési támogatást biztosíthat. Ezen támogatás a villanyáram-, a víz- és a gázfogyasztás, a csatornahasználat és a szemétszállítás díjához, a lakbérhez vagy az albérleti díjhoz, a

lakáscélú pénzügyi kölcsön törlesztő részletéhez, a közös költséghez, illetve a tüzelőanyag költségeihez használható fel.

(2) A lakhatáshoz kapcsolódó rendszeres települési támogatásra az a személy jogosult, akinek a háztartásában az egy főre jutó havi nettó jövedelem nem haladja meg az öregségi nyugdíj mindenkori legkisebb összegének 300 %-át, és vagyonnal a háztartás egyik tagja sem rendelkezik.

(3) A lakhatáshoz kapcsolódó rendszeres települési támogatás összege:

- a) 5.000,-Ft/hó támogatásra jogosult az a személy, akinek a háztartásában az egy főre jutó havi jövedelme nem haladja meg az 50.000,- Ft-ot;
- b) 4.000,-Ft/hó támogatásra jogosult az a személy, akinek a háztartásában az egy főre jutó havi jövedelme 50.001,- Ft és 80.000,- Ft összeg közötti.

A támogatás egy év időtartamra, a kérelembenyújtás hónapjának kezdőnapjától jár.

(4) Az (1) bekezdésben meghatározott támogatás további feltétele, hogy a kérelmező, illetve az ellátás jogosultjának lakókörnyezete rendezett legyen.

(5) A lakókörnyezet akkor rendezett, ha a kérelmező, illetve az ellátás jogosultja

- a) az általa életvitelszerűen lakott ingatlan állagának és használhatóságának megőrzésére vonatkozó kötelezettségét ellátja,
- b) az ingatlanhoz tartozó udvart és kertet rendszeresen gondozza, gyomtalanítja, továbbá
- c) a kerítéssel kívülről határos terület, valamint járda tisztántartásáról gondoskodik.

(6) A polgármester a lakásfenntartási támogatás megállapítására irányuló kérelem benyújtását követően, az ellátás folyósítása időszakában szükség szerint ellenőrizheti a lakókörnyezet rendezettségét.

(7) Ha a lakókörnyezet az (5) bekezdésben foglalt feltételeknek nem felel meg, a polgármester ötnapos határidő kitűzésével – az elvégzendő tevékenység konkrét megjelölésével – felhívja a kérelmezőt, illetve az ellátás jogosultját a kifogásolt hiányosságok felszámolására, melynek teljesítéséről a kitűzött határidő elteltét követő 10 napon belül ismételt helyszíni szemlén győződik meg.

(8) Aki a lakókörnyezet rendezettségét a kitűzött határidőig nem biztosítja, annak lakhatáshoz kapcsolódó támogatás nem állapítható meg, illetve a megállapított támogatását meg kell szüntetni.

(9) Lakhatáshoz kapcsolódó támogatás ugyanazon lakásra csak egy jogosultnak állapítható meg, függetlenül a lakásban élő személyek és háztartások számától. Külön lakásnak kell tekinteni a társbérletet, az albérletet és a jogerős bírói határozattal megosztott lakás lakrészeit.

(10) A lakhatáshoz kapcsolódó támogatás iránti kérelmet e rendelet 1. melléklete szerinti formanyomtatványon kell benyújtani. A kérelemhez csatolni kell az alábbi mellékleteket:

- *a)* a háztartás tagjainak a kérelem benyújtását megelőző három havi nettó jövedelmének igazolását,
- *b)* a kérelem benyújtását megelőző három hónap lakhatási kiadásainak igazolását (közüzemi díjak, közös költség, bérleti díj).

## **10. Bak településen első lakáshoz jutás támogatása**

### **14. §**

(1) Első lakáshoz jutási támogatásban részesíthetők a rendelet területi hatálya alá tartozó igazgatási területen állandó lakcímmel, tartózkodási hellyel rendelkező vagy ott letelepedni szándékozó, lakástulajdonnal nem rendelkező, házasok, élettársak, és gyermekét vagy gyermekeit egyedül nevelő szülő, az alábbi feltételek fennállása esetén:

- *a)* családi ház vagy társasház építése, vásárlása,
- *b)* emeletráépítés, bővítés vagy tetőtér beépítése esetén.

(2) Az (1) bekezdésben foglalt támogatásban csak azok részesülhetnek, akik az építendő vagy megvásárolandó ingatlanok tulajdonosaivá válnak és ezzel az építéssel vagy vásárlással jutnak Bak községben első lakásukhoz.. A támogatásban való részesítésnek további feltétele, hogy a kérelmező családjában az egy főre jutó havi nettó jövedelem a tárgyév január 1-jén érvényes minimálbér kétszeresének az összegét ne haladja meg.

(3) A támogatás formája: egyszeri, vissza nem térítendő pénzbeli támogatás.

(4) A támogatás mértéke: 100.000.- Ft.

(5) A támogatás iránti kérelmeket a Baki Közös Önkormányzati Hivatalhoz kell benyújtani.

(6) A képviselő-testület döntéséről a Baki Közös Önkormányzati Hivatal 15 napon belül értesíti a kérelmezőket és velük írásbeli megállapodást köt.

(7) A vissza nem térítendő pénzbeli támogatást azonnal és egy összegben kell visszafizetni, a támogatott személynek ha:

- *a)* az épített vagy vásárolt lakást a kedvezmény nyújtásától számított 10 éven belül elidegeníti,
- *b)* valótlan adatok közlésével indokolatlanul jutott a támogatáshoz és annak igénybevételétől 5 év még nem telt el.

(8) A (2) bekezdésben meghatározott jövedelmi határoktól a képviselő-testület a kérelmező anyagi, szociális helyzetére tekintettel, kivételes méltányosság gyakorlásával eltérhet.

## **11. Természetbeni ellátások**

## 15. §

(1) A települési támogatás egészben vagy részben természetbeni szociális ellátás formájában is nyújtható. A természetbeni szociális ellátás formájáról és módjáról az ellátást megállapító határozatban rendelkezni kell.

(2) A természetbeni szociális ellátás formái: étkezés, gondozási díj átvállalása, a gyermek tanulmányaival és a lakhatással összefüggő kiadások támogatása, tűzifa ellátás.

(3) A települési támogatás folyósítása készpénzben, gyógyszer-, vásárlási utalvány formájában vagy a jogosult közvetlen költségeinek átvállalásával történhet.

(4) A készpénzben megállapított települési támogatás felhasználásáról a jogosult az összeg felvételétől számított 30 napon belül elszámoltatható.

## 12. Köztemetés

## 16. §

(1) A Képviselő-testület által átruházott hatáskörben a polgármester gondoskodik az elhunyt személy közköltségen történő eltemettetéséről az Szt. 48. §-ában meghatározottak szerint.

(2) Közköltségen hamvasztásos temetés vagy a helyben szokásos legolcsóbb temetés rendelhető el.

(3) Különös méltánylást érdemlő esetben az eltemettetésre köteles személy részben vagy egészben mentesíthető a köztemetés költségeinek megtérítési kötelezettsége alól. Különös méltánylást érdemlő eset különösen, ha megtérítés a kötelezett családjának megélhetését veszélyezteti, vagy számára aránytalanul nagy terhet jelent.

## *IV. FEJEZET Szociális alapszolgáltatások*

### 13. Személyes gondoskodást nyújtó ellátások

## 17. §

(1) A Képviselő-testület a szociálisan rászoruló személyek részére biztosítja a személyes gondoskodást nyújtó, e rendeletben meghatározott alapellátási formákat. Az alapszolgáltatások megszervezésével a települési önkormányzat segítséget nyújt a szociálisan rászorulóknak részére saját otthonukban és lakókörnyezetükben önálló életvitelük fenntartásában, valamint egészségi állapotukból, mentális állapotukból vagy más okból származó problémáik megoldásában.

(2) A Képviselő-testület a fenntartó Társulás tagjaként a Támasz Alapszolgáltatási Intézményen keresztül, a szociális alapszolgáltatások keretében gondoskodik az étkeztetésről, a házi segítségnyújtásról, a családsegítésről és az idősek nappali ellátásáról.



## 18. §

(1) A Társulás a szociálisan rászoruló személyek részére biztosítandó szolgáltatási feladatok meghatározása érdekében az Szt. 92. §-ában meghatározottak szerint szolgáltatástervezési koncepciót készít.

(2) A Társulás az e rendeletben és a szolgáltatástervezési koncepcióban meghatározott feladatok megvalósulásának, végrehajtásának folyamatos figyelemmel kísérése érdekében Szociálpolitikai Kerekasztalt hoz létre, melynek tagjai:

- *a)* a Társulás elnöke, alelnöke
- *b)* a Bocföldei Közös Önkormányzati Hivatal jegyzője
- *c)* a Támasz Alapszolgáltatási Intézmény vezetője
- *d)* az alapellátások szakmai vezetői
- *e)* az oktatási intézmények fenntartója által kijelölt gyermek- és ifjúságvédelmi felelősök
- *f)* a Népegészségügyi Osztály megbízott képviselője
- *g)* a Zalaegerszegi Rendőrkapitányság képviselője
- *h)* az egyházak képviselői.

(3) A Szociálpolitikai Kerekasztal évente legalább egy alkalommal ülést tart, melynek összehívásáról a Társulás elnöke gondoskodik. Az ülésen a Támasz Alapszolgáltatási Intézmény vezetője elnököl. A Szociálpolitikai Kerekasztal működésének rendjét a tagjai határozzák meg.

(4) A Szociálpolitikai Kerekasztal működése során az ügyviteli feladatokat a Támasz Alapszolgáltatási Intézmény ezzel megbízott dolgozója látja el.

## 19. §

(1) A személyes gondoskodást nyújtó ellátások iránti, a 3. melléklet szerinti kérelmet a Támasz Alapszolgáltatási Intézmény vezetőjéhez lehet benyújtani. A kérelemről az intézményvezető 30 napon belül dönt. Az intézményvezető haladéktalanul köteles a szociális étkeztetést és a házi segítségnyújtást biztosítani annak a rászorultnak, akinek életét, testi épségét, egészségi állapotát az ellátás elmaradása veszélyezteti.

(2) A személyes gondoskodást nyújtó ellátást meg kell szüntetni, ha

- *a)* az ellátás megállapítása határozott időre vagy feltétel bekövetkeztéig történt,
- *b)* az ellátott az ellátást előzetes bejelentés nélkül tartósan (legalább 2 hétig) nem vette igénybe, s ezt utólag elfogadható módon nem mentette ki,
- *c)* az ellátott magatartásával az ellátást lehetetlenné teszi vagy akadályozza.

(3) Az ellátásban részesülő köteles a jogosultság feltételeit érintő lényeges tényekben, családi körülményeiben, jövedelmi és vagyoni viszonyaiban bekövetkezett változást 15 napon belül az intézmény vezetőjének bejelenteni.

(4) Az ellátás megszüntetéséről az intézményvezető dönt. A döntés ellen a fenntartóhoz lehet fordulni.

## 20. §

Ha az ellátott, a törvényes képviselője vagy a térítési díjat megfizető személy a térítési díj összegét vitatja, illetve annak csökkentését vagy elengedését kéri, a térítési díjról szóló értesítés kézhezvételétől számított 8 napon belül az intézmény vezetőjéhez fordulhat, aki az illetékes önkormányzat képviselő-testülete elé terjeszti a felmerült igényt. A térítési díj összegéről a lakóhely szerint illetékes önkormányzat képviselő-testülete határozattal dönt.

## 14. Étkeztetés

### 21. §

(1) Az intézményvezető külön eljárás nélkül köteles szolgáltatást nyújtani továbbá, ha a kérelmező életét, testi épségét vagy egészségét veszélyeztető, és másként el nem hárítható élethelyzetbe került.

(2) Külön eljárás – így különösen szociális rászorultság, gondozási szükséglet vizsgálata – alapján étkeztetés ellátása biztosítható.

(3) Az étkeztetés keretében azoknak a szociálisan rászorultaknak a legalább napi egyszeri meleg étkezéséről kell gondoskodni, akik azt az Szt. 62. § (1) bekezdésében meghatározott okok miatt önmaguk, illetve eltartottaik részére nem képesek biztosítani.

- *a)* Életkora miatt rászoruló az a személy, aki személyazonosításra alkalmas okmányának másolatával igazolja, hogy a 65. életévét betöltötte.
- *b)* Egészségi állapota miatt rászorulónak kell tekinteni azt a személyt, aki a házi orvos vagy kezelő orvos igazolása szerint önmaga ellátásáról részben vagy teljesen nem képes gondoskodni.
- *c)* Fogycatékossága miatt rászorulónak kell tekinteni azt a személyt, aki önmaga ellátására részben képes, és fogycatékosságát a Szt. 65/C. § (6) bekezdésében foglaltak szerint igazolja.
- *d)* Pszichiátriai betegsége, illetve szenvedélybetegsége miatt rászorulónak kell tekinteni azt a személyt, aki fekvőbeteg-gyógyintézeti kezelést nem igényel, önmaga ellátására részben képes. A pszichiátriai, illetve szenvedélybetegséget a 9/1999. (XI. 24.) SZCSM rendelet 21. §-ában meghatározott szakvéleménnyel kell igazolni.
- *e)* Hajléktalansága miatt rászorulónak kell tekinteni azt a személyt, aki – nyilatkozata szerint – bejelentett lakóhellyel nem rendelkezik, kivéve azon személyeket, akiknek a hajléktalan szállás a bejelentett lakóhelye.

(4) Nem részesülhet étkeztetésben az a személy, aki tartási vagy öröklési szerződést kötött.

## 22. §

(1) Az étkeztetést a Támasz Alapszolgáltatási Intézmény biztosítja

- a) az étel kiszolgálásával egyidejű helyben fogyasztással
- b) elviteli lehetőséggel
- c) házhoz szállítással.

(2) Az étkeztetésért fizetendő intézményi térítési díjakat a Támasz Alapszolgáltatási Intézmény tárgyévi költségvetése tartalmazza. A térítési díjat az ellátást igénybe vevő köteles megfizetni.

## 15. Házi segítségnyújtás

### 23. §

(1) Házi segítségnyújtást, mint az önálló életvitel fenntartásához szükséges ellátást az Szt. 63. §-ában meghatározottak szerint kell biztosítani, a Támasz Alapszolgáltatási Intézményen keresztül.

(2) Nem részesülhet házi segítségnyújtásban az a személy, aki tartási vagy öröklési szerződést kötött.

(3) A házi segítségnyújtás igénybe vétele iránti kérelmet a Támasz Alapszolgáltatási Intézmény vezetőjéhez kell benyújtani, aki elvégzi a gondozási szükséglet vizsgálatát.

(4) Házi segítségnyújtás esetében a gondozási szükséglettel nem rendelkező személy is ellátható, ha a szociális szolgáltató intézmény szabad kapacitással rendelkezik és az ellátást igénylő, vagy a térítési díjat megfizető más személy, írásban vállalja a szolgáltatási önköltséggel azonos mértékű személyi térítési díj megfizetését. A házi segítségnyújtás igénybevétele térítési díj fizetéséhez kötött.

## 16. Családsegítés

### 24. §

(1) A családsegítés az Szt. 64. §-ában meghatározottak szerint a szociális vagy mentálhigiénés problémák, illetve egyéb krízishelyzet miatt segítségre szoruló személyek, családok számára az ilyen helyzethez vezető okok megelőzése, a krízishelyzet megszüntetése, valamint az életvezetési képesség megőrzése céljából nyújtott szolgáltatás.

(2) A családsegítés térítésmentesen vehető igénybe.

## 17. Nappali ellátás

### 25. §

(1) Az idősek nappali ellátása a hajléktalan személyek és elsősorban a saját otthonukban élő egészségi állapotuk vagy idős koruk miatt szociális és mentális támogatásra szoruló nagykorú, önmaguk ellátására részben képes személyek részére biztosít lehetőséget a napközbeni tartózkodásra, társas kapcsolatokra, valamint az alapvető higiéniai szükségleteik kielégítésére, az Szt. 65/F. §-a szerint.

(2) Az önkormányzat az idősek nappali ellátása keretében biztosítja az étkezés igénybe vételének lehetőségét is.

(3) Az önkormányzat az Szt. 65/F. §-a szerinti nappali ellátást a Támasz Alapszolgáltatási Intézményen keresztül valósítja meg.

(4) Nem vehető fel az idősek klubjába az a személy, aki egészségi állapota, összeférhetetlen magatartása, vagy bármely más okból közösségi életre alkalmatlan. Ha a kérelmező pszichiátriai vagy szenvedélybetegségben szenved, ellátásáról más intézmény keretében kell gondoskodni.

## *V. FEJEZET Gyermekjóléti alapellátások*

### **18. Gyermekjóléti szolgáltatások**

#### **26. §**

(1) A gyermekjóléti szolgáltatásokat az önkormányzat a Támasz Alapszolgáltatási Intézmény Család és Gyermekjóléti Szolgálatával által biztosítja.

(2) A Család- és Gyermekjóléti Szolgálat a Gyvt. 39-40. § -ában meghatározott feladatokat látja el.

(3) A gyermekjóléti alapellátás célja, hogy hozzájáruljon a gyermek testi, értelmi, érzelmi, erkölcsi fejlődésének, jólétének, a családban történő nevelésének biztosításához, a veszélyeztetettség megelőzéséhez. Gyermekjóléti alapellátás keretében ellátandó feladatok különösen:

- a) a gyermek családban történő nevelkedésének elősegítése,
- b) a gyermek veszélyeztetettségének megszüntetése,
- c) a kialakult veszélyeztetettség megszüntetése, a családjából kiemelt gyermek visszahelyezésének elősegítése.

(4) A gyermekjóléti szolgáltatás igénybevétele térítésmentes.

## *VI. FEJEZET Záró rendelkezések*

#### **27. §**

(1) Ez a rendelet a kihirdetését követő napon lép hatályba.

(2) E rendelet hatálybalépésével egyidejűleg hatályát veszti Bak Község Önkormányzata Képviselő-testülete a szociális igazgatásról és az egyes szociális ellátási formák szabályiról szóló 5/2019. (VII. 10.) önkormányzati rendelete.

(3) A rendelet rendelkezéseit a hatályba lépését követően kell alkalmazni.

## 2. Stratégiai környezet bemutatása

A felzárkózás politika alapdokumentumaként Magyarország Kormánya 2011-ben fogadta el a Nemzeti Társadalmi Felzárkózási Stratégiát [1430/2011. (XII. 13.) Korm. hat.], majd 2014-ben annak frissítéseként a Magyar Nemzeti Társadalmi Felzárkózási Stratégia II-t [1603/2014. (XI. 4.) Korm. hat.] 2021-ben elkészült a **Magyar Nemzeti Társadalmi Felzárkózási Stratégia 2030** (MNTFS 2030), amely a következő 10 évre alapozza meg a felzárkózás-politika fő irányait.

**Új Roma Stratégia(2019-2030)**

**Nemzeti Ifjúsági Stratégia (2009-2024)**

**„Legyen jobb a gyermekeknek” Nemzeti Stratégia (2007-2032)**

**Nők és Férfiak Társadalmi Egyenlőségét Elősegítő Nemzeti Stratégia (2010-2021)**

**Idősügyi Nemzeti Stratégia (2010-2022), (2023-2024)**

**Országos Fogyatékosügyi Program (2015-2025)**

A HEP-ekben leképeződik a felzárkózási stratégia szemlélete, így azok a felzárkózás politika helyi szintű részeként és a végrehajtás eszközeiként működnek.

A helyi felzárkózás politika tervezési alapjaként épít a HEP-ekre a Pénzügyminisztérium összefogásában készült **Nemzeti Fejlesztés 2030, Országos Fejlesztési és Területfejlesztési Koncepció** is.

Az Ebktv. 31. § (2) bekezdése értelmében **a programalkotás során gondoskodni kell a HEP és a települési önkormányzat által készítendő egyéb fejlesztési tervek, koncepciók, továbbá a köznevelési esélyegyenlőségi terv, illetve a szakképzési esélyegyenlőségi terv és az integrált településfejlesztési stratégia antiszegregációs célkitűzéseinek összhangjáról.**

### 2.1 Kapcsolódás helyi stratégiai és települési önkormányzati dokumentumokkal, koncepciókkal, programokkal

A Program figyelembe veszi Bak Község Önkormányzatának mindazon dokumentumait, melyek kitérnek az esélyegyenlőség megvalósítására, így különösen:

- Göcsej Kapuja Bak Óvoda és ÁMK Közoktatási Esélyegyenlőségi Intézkedési Terve, és Pedagógiai programja;
- Göcsej Kapuja Bak Általános Iskola Közoktatási Esélyegyenlőségi Intézkedési Terve, és Pedagógiai programja;
- Bak község Önkormányzata Gazdasági Programja

## 2.2 A helyi esélyegyenlőségi program térségi, társulási kapcsolódásainak bemutatása

Bak Zalaegerszeg vonzáskörzetének körzetének egyik tagja, Zala megye középső részén fekvő település. Kiemelkedő lehetősége Baknak, hogy Zalaegerszeg közelsége, a 74. és 75. számú főútvonalak kapcsolódási pontjában elhelyezkedve kiemelt településévé váljon a közeljövőben, erősítve ezzel a település gazdasági lehetőségeit is.

Az adófizetők aránya a településen az országos átlaghoz hasonló mértékű. 2021-ben a településen 155 regisztrált vállalkozás volt, amelyből 84 egyéni vállalkozás, 71 társas vállalkozás. A társas vállalkozások munkavállalói létszámáról, valamint a regisztrált őstermelők számáról nincs adatunk.

## 2.3 A települési önkormányzat rendelkezésére álló, az esélyegyenlőség szempontjából releváns adatok, kutatások áttekintése, adathiányok kimutatása

### 3. A mélyszegénységben élők és a romák helyzete, esélyegyenlősége

#### 3.1 Jövedelmi és vagyoni helyzet

Amely családoknál rendelkezésre áll adat, ott a jövedelem döntő többségét az egyes szociális ellátások jelentik. Valószínűsíthető az illegális foglalkoztatás, de releváns adatok nem állnak rendelkezésre.

3.1. számú táblázat - Jövedelmi helyzet		
Év	Az SZJA adófizetők száma	Az SZJA adófizetők közül a 0-1 millió forintos jövedelemsávba tartozók
	az állandó népesség %-ában (TS 059)	az SZJA adófizetők %-ában (TS 060)
2016	51,69	26,25
2017	52,56	24,57
2018	52,93	24,21
2019	51,47	20,12
2020	n.a.	n.a.
2021	n.a.	n.a.

Forrás: TeIR, KSH Tstar

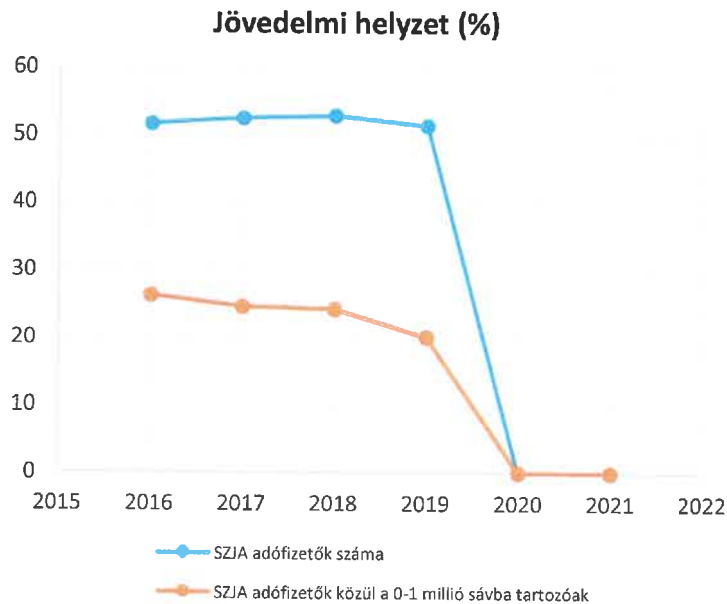

### 3.2 Foglalkoztatottság, munkaerő-piaci integráció

A HEP 1. számú mellékletében elhelyezett táblázatokba gyűjtött adatok, valamint a helyi önkormányzat a foglalkoztatás elősegítéséről és a munkanélküliek ellátásáról szóló 1991. évi IV. törvény (továbbiakban: Ft.) és a Möt-v-ben foglalt feladatai alapján településünkre jellemző foglalkoztatottságot, munkaerő-piaci lehetőségeket kívánjuk elemezni az elmúlt évek változásainak bemutatásával, a különböző korosztályok, illetve nemek szerinti bontásban. Az elemzést összevetjük térségi és országos adatokkal is.

a) foglalkoztatottak, munkanélküliek, tartós munkanélküliek helyzete;

<b>3.2. 1. számú táblázat - Munkanélküliségi ráta nemek szerint</b>			
Év	Nyilvántartott álláskeresők aránya az állandó népességben a 15-64 évesek körében		
	Férfiak aránya (TS 033)	Nők aránya (TS 034)	Összesen
2016	3,82	2,12	2,97%
2017	3,04	2,33	2,69%
2018	3,99	3,77	3,88%
2019	4,23	4,05	4,14%
2020	3,71	4,54	4,13%
2021	3,43	2,49	2,96%

Forrás: TeIR, Nemzeti Munkaügyi Hivatal

### Munkanélküliség nemek szerint

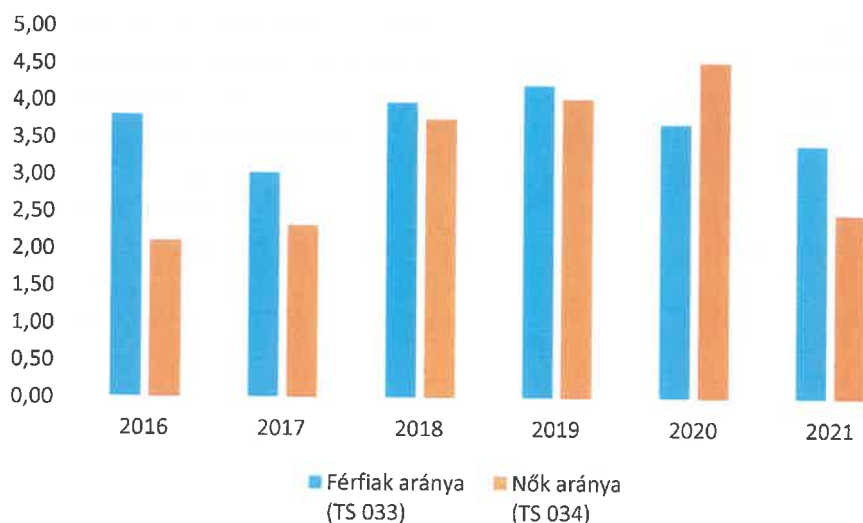

3.2.2. számú táblázat - Nyilvántartott álláskeresők száma korcsoportok szerint

Nyilvántartott álláskeresők száma összesen	Év	2016	2017	2018	2019	2020	2021
	<b>Fő összesen</b>		<b>34</b>	<b>30</b>	<b>42</b>	<b>44</b>	<b>44</b>
<b>20 éves, vagy az alatti (TS 037)</b>	Fő	3,00	2,00	1,00	4,00	1,00	1,00
	%	8,82%	6,67%	2,38%	9,09%	2,27%	3,23%
<b>21-25 év (TS 038)</b>	Fő	7,00	6,00	4,00	5,00	4,00	2,00
	%	20,59%	20,00%	9,52%	11,36%	9,09%	6,45%
<b>26-30 év (TS 039)</b>	Fő	3,00	0,00	7,00	4,00	3,00	5,00
	%	8,82%	0,00%	16,67%	9,09%	6,82%	16,13%
<b>31-35 év (TS 040)</b>	Fő	4,00	2,00	2,00	4,00	5,00	7,00
	%	11,76%	6,67%	4,76%	9,09%	11,36%	22,58%
<b>36-40 év (TS 041)</b>	Fő	4,00	2,00	8,00	4,00	8,00	2,00
	%	11,76%	6,67%	19,05%	9,09%	18,18%	6,45%
<b>41-45 év (TS 042)</b>	Fő	0,00	4,00	4,00	2,00	2,00	2,00
	%	0,00%	13,33%	9,52%	4,55%	4,55%	6,45%
<b>46-50 év (TS 043)</b>	Fő	4,00	5,00	6,00	4,00	6,00	2,00
	%	11,76%	16,67%	14,29%	9,09%	13,64%	6,45%
<b>51-55 év (TS 044)</b>	Fő	5,00	5,00	4,00	6,00	7,00	2,00
	%	14,71%	16,67%	9,52%	13,64%	15,91%	6,45%
<b>56-60 év (TS 045)</b>	Fő	4,00	3,00	3,00	5,00	2,00	4,00
	%	11,76%	10,00%	7,14%	11,36%	4,55%	12,90%
<b>61 éves, vagy afeletti (TS 046)</b>	Fő	0,00	1,00	3,00	6,00	6,00	4,00
	%	0,00%	3,33%	7,14%	13,64%	13,64%	12,90%

Forrás: TeIR, Nemzeti Munkaügyi Hivatal





**3.2.3. számú tábla - A 180 napnál hosszabb ideje nyilvántartott álláskeresők aránya**

Év	180 napnál hosszabb ideje regisztrált munkanélküliek aránya (TS 057)	Nők aránya a 180 napon túli nyilvántartott álláskeresőkön belül (TS 058)
	%	%
2016	29,41	50,00
2017	36,67	54,55
2018	52,38	36,36
2019	43,18	47,37
2020	54,55	50,00
2021	41,94	61,54

Forrás: TelR, Nemzeti Munkaügyi Hivatal

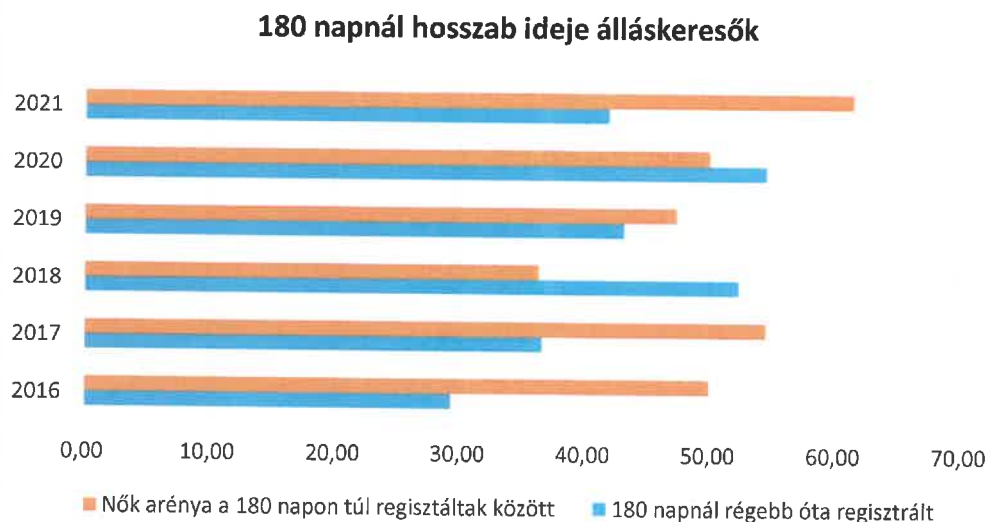

Általában elmondható, hogy az esetek többségében a tartós munkanélkülivé válás legfőbb oka, hogy egy munkanélküli státuszba való kerülést követően nem igazán ösztönzött a munka világába való visszakerülés. Ennek egyrészt életvezetési okai vannak, de jelentős tényező a nem legális munkaerőpiacon való elhelyezkedők jelentős száma.

b) alacsony iskolai végzettségűek foglalkoztatottsága;

3.2.4. számú táblázat - Regisztrált munkanélküliek/nyilvántartott álláskeresők száma iskolai végzettség szerint							
Év	Regisztrált munkanélküliek/nyilvántartott álláskeresők száma összesen (TS 052)	Regisztrált munkanélküliek/nyilvántartott álláskeresők megoszlása iskolai végzettség szerint					
		8 általánosnál alacsonyabb végzettség (TS 036)		Általános iskolai végzettség (TS 035)		8 általánosnál magasabb iskolai végzettség	
		Fő	%	Fő	%	Fő	%
2016	34	2	5,88%	13	38,24%	19	55,88%
2017	30	1	3,33%	11	36,67%	18	60,00%
2018	42	3	7,14%	17	40,48%	22	52,38%
2019	44	4	9,09%	18	40,91%	22	50,00%
2020	44	3	6,82%	16	36,36%	25	56,82%
2021	31	1	3,23%	13	41,94%	17	54,84%

Forrás: TeIR, Nemzeti Munkaügyi Hivatal

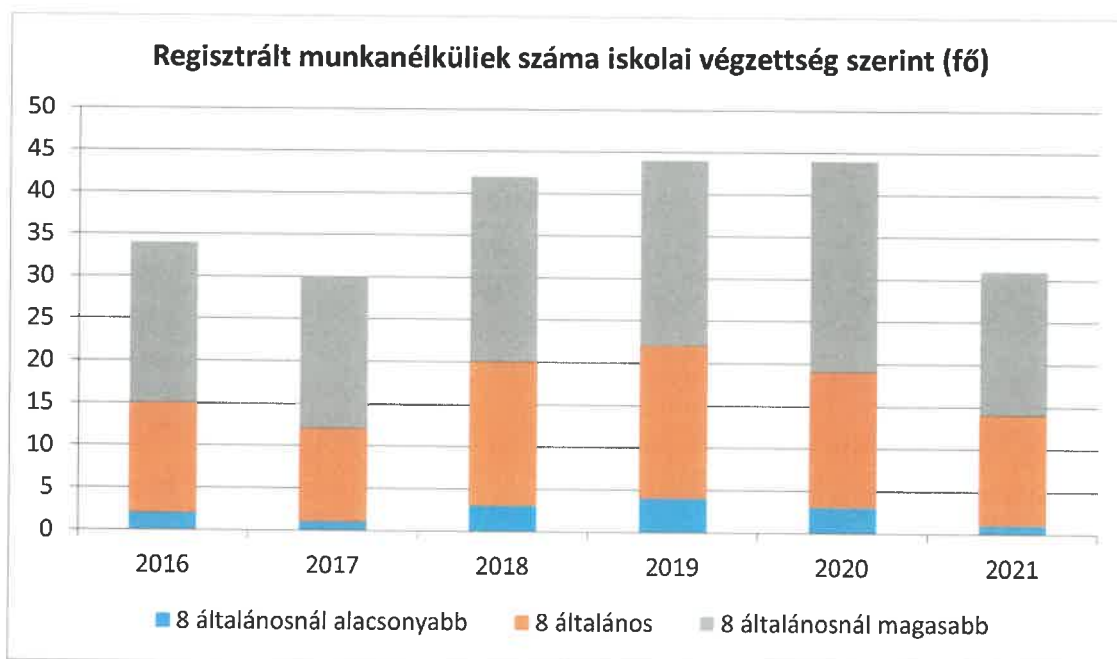

Általában elmondható, hogy az alacsony iskolai végzettségűek körében a munkanélküli helyzetből való kitörés a felnőttképzésben való részvétellel nem feltétlenül oldható meg. Bár a felnőttképzési (elsősorban OKJ-s képzések) száma jelentős, elsősorban az alacsonyabb iskolai végzettségűek körében nem jellemző a különféle alap- és szakképesítések megszerzésében való részvétel.

- c) közfoglalkoztatás, közfoglalkoztatásból az elsődleges munkaerőpiacra történő átlépés lehetőségei;

Az Önkormányzat a közfoglalkoztatási programokban folyamatosan részt vesz, munkalehetőséget biztosítandó a foglalkoztatást helyettesítő támogatásban részesülők számára. Mivel a település társadalmi-gazdasági szempontból elmaradottnak nem tekinthető, éves átlagban legfeljebb 4 fő foglalkoztatása biztosítható 2-3 hónapos időtartamokra

3.2.5. számú táblázat - Foglalkoztatáspolitikai		
Év	Aktív foglalkoztatás-politikai eszközökkel támogatottak száma (TS 050)	Közfoglalkoztatottak száma (TS 055)
	Fő	(éves átlag - fő)
2016	22	19
2017	18	15
2018	19	10
2019	12	6
2020	22	4
2021	10	4

Forrás: TeIR, Nemzeti Munkaügyi Hivatal

**Aktív foglalkoztatáspolitikai eszközökkel támogatottak és közfoglalkoztatottak száma**

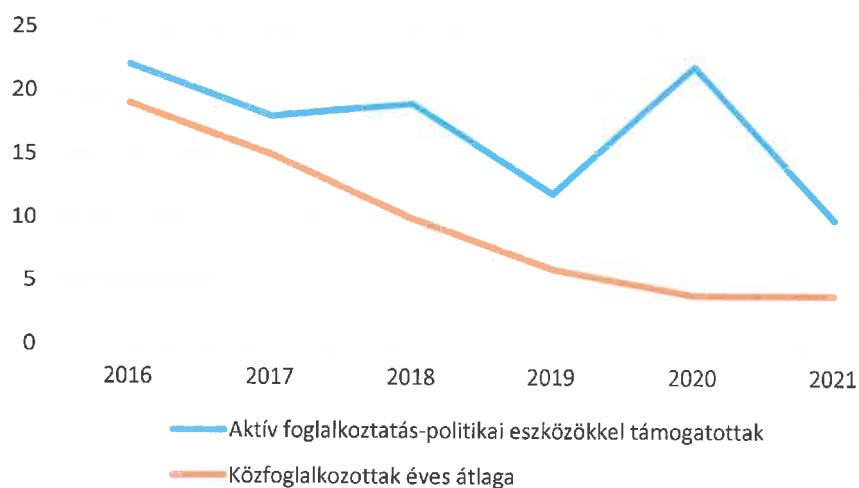

- d) a foglalkoztatáshoz való hozzáférés esélyének mobilitási, információs és egyéb tényezői; közlekedés, potenciális munkalehetőségek, tervezett beruházások, lehetséges vállalkozási területek, helyben/térségben működő foglalkoztatási programok;

Bak településről a nagyobb foglalkoztatási lehetőséggel bíró Zalaegerszegrre való közlekedés közforgalmú közlekedési eszközzel jónak tekinthető.

Egyéb információk:

- potenciális munkalehetőségek nem ismertek;
- tervezett beruházások nem ismertek,
- lehetséges vállalkozási területek nem ismertek,
- helyben/térségben működő foglalkoztatási programok nem működnek.

- e) fiatalok foglalkoztatását és az oktatásból a munkaerőpiacra való átmenetet megkönnyítő programok a településen; képzéshez, továbbképzéshez való hozzáférésük;

3.2.6. számú táblázat - Pályakezdő álláskeresők száma		
Év	Nyilvántartott álláskeresők száma (TS 052)	Nyilvántartott pályakezdő álláskeresők száma (TS 053)
	Fő	Fő
2016	34	7
2017	30	6
2018	42	3
2019	44	5
2020	44	1
2021	31	2

Forrás: TeIR, Nemzeti Munkaügyi Hivatal

### Álláskeresők

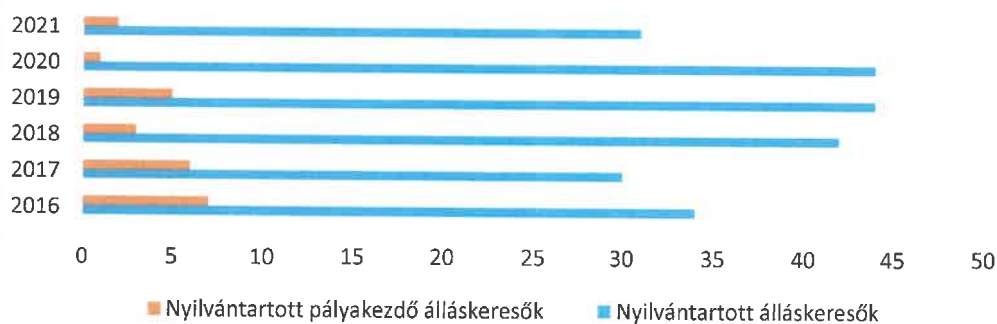

- f) munkaerő-piaci integrációt segítő szervezetek és szolgáltatások feltérképezése, szakképzéshez, felnőttképzéshez és egyéb munkaerő-piaci szolgáltatásokhoz való hozzáférés, helyi foglalkoztatási programok;
- g) mélyszegénységben élők és romák települési önkormányzati saját fenntartású intézményekben történő foglalkoztatása;
- h) hátrányos megkülönböztetés a foglalkoztatás területén;
- i) digitális ismeretek megszerzésének és hozzáféréseinek lehetőségei.

### 3.3 Pénzbeli és természetbeni szociális ellátások, aktív korúak ellátása, munkanélküliséghez kapcsolódó támogatások

3.3. 1. számú táblázat - Passzív foglalkoztatás-politikai eszközök - Álláskeresők ellátásai I.				
Év	Nyilvántartott álláskeresők száma (TS 052)		Álláskeresési ellátásban részesülő nyilvántartott álláskeresők száma (TS 047)	
	Fő	15-64 év közötti népesség %-ában	Fő	Nyilvántartottak %-ában
2016	34	3,12%	6	17,65%
2017	30	2,78%	4	13,33%
2018	42	4,07%	7	16,67%
2019	44	4,35%	12	27,27%
2020	44	4,31%	13	29,55%
2021	31	2,96%	10	32,26%

Forrás: TeIR, Nemzeti Munkaügyi Hivatal



**3.3.2. számú táblázat - Passzív foglalkoztatás-politikai eszközök - Álláskeresők ellátásai II.**

Év	Szociális támogatásban részesülő nyilvántartott álláskeresők száma (TS 048)		Foglalkoztatást helyettesítő támogatásban részesítettek átlagos havi száma (TS 054)		Ellátásban részesülő nyilvántartott álláskeresők száma (TS 049)	
	Fő	Nyilvántartottak %-ában	Fő	Nyilvántartottak %-ában	Fő	Nyilvántartottak %-ában
2016	6	17,65%	n.a.	-	12	35,29%
2017	8	26,67%	9	28,43%	12	40,00%
2018	14	33,33%	14	34,05%	21	50,00%
2019	8	18,18%	15	34,09%	20	45,45%
2020	10	22,73%	17	38,64%	23	52,27%
2021	6	19,35%	n.a.	-	16	51,61%

Forrás: TeIR, Nemzeti Munkaügyi Hivatal

**Passzív foglalkoztatás-politikai eszközökkel támogatottak száma a 15-64 év közötti népesség arányában II. (%)**



**3.3.3. számú táblázat - Egészségkárosodási és gyermekfelügyeleti támogatás**

Év	Egészségkárosodási és gyermekfelügyeleti támogatásban részesítettek havi átlagos száma (TS 056)
	fő
2016	n.a.
2017	5
2018	3
2019	4
2020	4
2021	n.a.

Forrás: TeIR, KSH

### Eü. károsodási és gyf. támogatásban részesülők

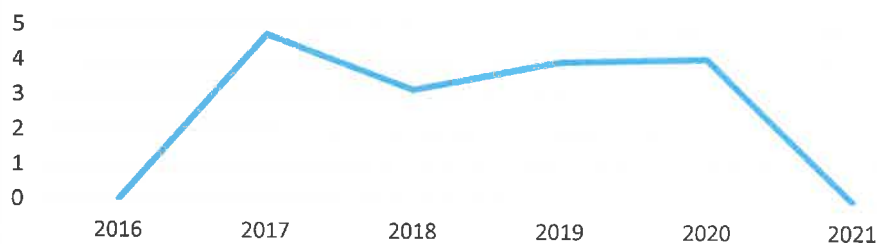

Az álláskeresési segélyben részesülők száma nem feltétlenül tükrözi a ténylegesen munka nélkül lévők számát. Jelentősen befolyásolja az ellátásban részesülők számát a járadékra való jogosultság időtartamának a jogalkotó általi lényeges csökkentése. Ezen ellátottak jelentős számban az önkormányzati ellátásokra való jogosultak közé kerülnek (amennyiben a jövedelemre/vagyonra való jogszabályi előírásoknak megfelelnek), illetve kikerülnek a központi ellátások köréből. Jelentős problémát mutat az ellátottak és arányuk nagy száma. Ugyanakkor az, hogy a jogosultságból nem esett ki ellátott, önkormányzati rendelet alapján nem került megvonásra támogatás – több évre való visszatekintés mellett sem – azt jelzi, hogy helyi szinten kiemelkedő szociális érzékenységgel kezeli az Önkormányzat a problémát

### 3.4 Lakhatás, lakáshoz jutás, lakhatási szegregáció

E fejezetben a lakhatáshoz kapcsolódó területet elemezzük, kiemelve a bérlakás-állományt, a szociális lakhatást, az egyéb lakáscélra nem használt lakáscélú ingatlanokat, feltárva a településen fellelhető elégtelen lakhatási körülményeket, veszélyeztetett lakhatási helyzeteket és hajléktalanságot, illetve a lakhatást segítő támogatásokat. E mellett részletezzük a lakhatásra vonatkozó egyéb jellemzőket, elsősorban a szolgáltatásokhoz való hozzáférést.

3.4.1. számú táblázat - Lakásállomány

Év	Lakásállomány (db) (TS 073)	Épített lakások száma (TSv 077)	Épített lakások száma 1000 lakásra (TS 078)	1-2 szobás lakások aránya (TS 076)	A közüzemi szennyvízgyűjtő-hálózatba bekapcsolt lakások aránya (TS 074)	A közüzemi ivóvízvezeték-hálózatba bekapcsolt lakások aránya (TS 075)
	db	db	db	%	%	%
2016	586	2	3,41	29,18	97,44	97,44
2017	586	0	0,00	29,18	97,78	97,78
2018	586	1	1,71	29,01	98,46	98,46
2019	586	0	0,00	29,01	98,29	98,29
2020	587	1	1,70	28,96	97,96	97,96
2021	587	0	0,00	28,96	n.a.	n.a.

Forrás: TeIR, KSH Tstar, önkormányzati adatok



Az összes lakásállomány mennyiségi és minőségi összetétele jelzi, hogy e téren jelentős probléma nem jelentkezik a településen. A bérlakás és szociális bérlakás állomány hiánya azonban hosszabb távon (a gazdasági válság elhúzódásával) okozhat problémát, ugyanis adott esetben a hitelüket törleszteni nem tudó adósok helyben való elhelyezése nem oldható meg. A településen nincs lakhatási szegregáció.

a) bérlakás-állomány a település Önkormányzata 4 db bérlakással rendelkezett 2017-ig, ezek bérbe adása nem szociális jelleggel történt. A bérlakások értékesítésére került sor az önkormányzat gazdasági nehézségei miatt.

**3.4.2. számú táblázat - Bérlakás és szociális lakás állomány opcionális (önkormányzati adatok)**

Év	Lakásállomány (db) (TS 073)	Ebből elégtelen lakhatási körülményeket biztosító lakások száma	Bérlakás állomány (db)	Ebből elégtelen lakhatási körülményeket biztosító lakások száma	Szociális lakásállomány (db)	Ebből elégtelen lakhatási körülményeket biztosító lakások száma	Egyéb lakáscélra használt nem lakáscélú ingatlanok (db)
	db	db	db	db	db	db	db
2016	586	n.a.	n.a.	n.a.	n.a.	n.a.	n.a.
2017	586	n.a.	n.a.	n.a.	n.a.	n.a.	n.a.
2018	586	n.a.	n.a.	n.a.	n.a.	n.a.	n.a.
2019	586	n.a.	n.a.	n.a.	n.a.	n.a.	n.a.
2020	587	n.a.	n.a.	n.a.	n.a.	n.a.	n.a.
2021	587	n.a.	n.a.	n.a.	n.a.	n.a.	n.a.

Forrás: TeIR, KSH Tstar, önkormányzati adatok

b) szociális lakhatás a településen nem megoldott.



- c) egyéb lakáscélra használt nem lakáscélú ingatlanok a településen nem ismert.
- e) e) lakhatást segítő támogatások a fiatal házaspárok első lakáshoz jutásának támogatásáról szóló 4/1991. (IV. 30.) Ör alapján:
- családi ház vagy társasház építése, vásárlása,
  - emeletrépités vagy tetőtér beépítése esetén nyújtott támogatás.

A támogatás formája: egyszeri, vissza nem térítendő támogatás. A támogatás mértéke: 100.000.- Ft.

3.4.3. számú táblázat - Lakhatást segítő támogatások		
Év	Települési támogatásban részesítettek száma (pénzbeli és természetbeni) (TS 136)	Egyéb önkormányzati támogatásban részesítettek száma (TS 137)
	Fő	Fő
2016	n.a.	n.a.
2017	n.a.	22
2018	n.a.	21
2019	n.a.	110
2020	n.a.	24
2021	n.a.	n.a.

Forrás: TeIR, KSH Tstar



f) eladósodottság- mértéke nem ismert

f) g) lakhatás egyéb jellemzői: külterületeken és nem lakóövezetben nem helyezkednek el lakások, a minőségi közszolgáltatásokhoz, közműszolgáltatásokhoz, közösségi közlekedéshez való hozzáférés a település teljes közigazgatási területén biztosított.

### 3.5 Telepek, szegregátumok helyzete

A községben telepek, szegregátumok nem találhatók.

- a telep, /szegregátum mint lakókörnyezet jellemzői (kiterjedtsége, területi elhelyezkedése, megközelíthetősége, a közösségi közlekedés, és a munkába jutás egyéb lehetőségei, lakásállományának állapota, közműellátottsága, közszolgáltatásokhoz való hozzáférés lehetőségei, egyéb környezet-egészségügyi jellemzői);
- a telepen, /szegregátumokban élők általános jellemzői és társadalmi problémák szempontjából főbb mutatói: életkori megoszlás, iskolai végzettség, foglalkoztatottsági helyzet, segélyezettek, hátrányos, halmozottan hátrányos helyzetű gyermekek aránya;;
- a szegregációval veszélyeztetett területek, a lakosság területi átrendeződésének folyamatai.

### 3.6 Egészségügyi és szociális szolgáltatásokhoz való hozzáférés

3.6.1. számú táblázat – Egészségügyi ellátás						
Év	Felnőttek és gyermekek részére szervezett háziorvosi szolgálatok száma (TS 107)	Csak felnőttek részére szervezett háziorvosi szolgáltatások száma (TS 106)	A házi gyermekorvosok által ellátott szolgálatok száma (TS 108)	Gyógyszertárak és fiókgyógyszertárak száma (TS 110)	Közfogyellátási igazolvánnyal rendelkezők száma (alanyi és normatív alapon kiadott) (TS 133)	Ápolási díj, alanyi jogon: támogatásban részesítettek évi átlagos száma (TS 135)
	db	db	db	db	Fő	Fő
2016	1	0	0	1	n.a.	n.a.
2017	1	0	0	1	32	7,52
2018	1	0	0	1	31	7,89
2019	1	0	0	1	32	5,92
2020	1	0	0	1	30	5,21
2021	1	0	0	1	n.a.	n.a.

Forrás: TeIR, KSH  
Tstar

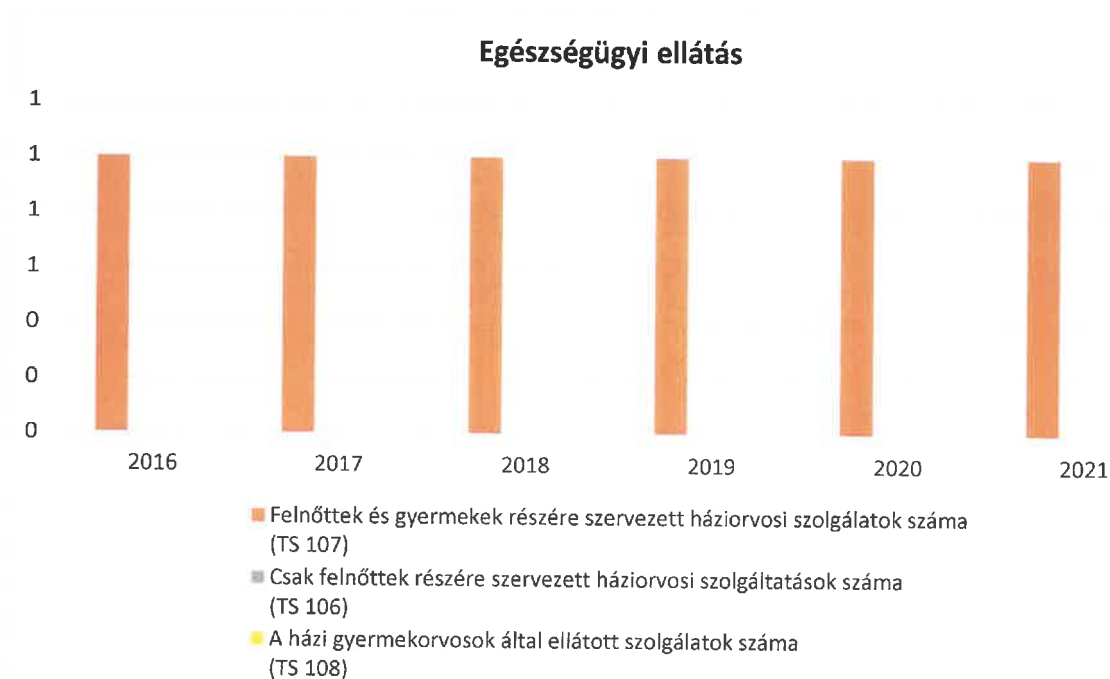

a) az egészségügyi alapszolgáltatásokhoz, szakellátáshoz való hozzáférés: Bakon:

- a. háziorvosi ellátás,
- b. fogorvosi alapellátás,
- c. alapellátáshoz kapcsolódó ügyeleti ellátás,
- d. védőnői ellátás,
- e. iskola-egészségügyi ellátás.

működik. A hozzáférés biztosított valamennyi lakos számára. A szakellátás Zalaegerszeg városban – jó közösségi közlekedéssel – 15 km-en belül biztosított.

b) prevenció és szűrőprogramokhoz (pl. népegészségügyi, koragyermekkor kötelező szűrésekhez) való hozzáférés: a központi ellátásokhoz (szűrőprogramok, stb.) való hozzáférés biztosított valamennyi lakos számára. A szakellátás Zalaegerszeg városban – jó közösségi közlekedéssel – 15 km-en belül biztosított.

c) fejlesztő és rehabilitációs ellátáshoz való hozzáférés: A hozzáférés biztosított valamennyi lakos számára.

d) közétkeztetésben az egészséges táplálkozás szempontjainak megjelenése. A közétkeztetés intézményi (óvodai és általános iskolai, szociális) elérhető az igénylők számára. A közétkeztetésre vonatkozó jogszabályi előírásoknak a biztosított táplálék megfelel

(67/2007. (VII. 10.) GKM-EüM-FVM-SZMM együttes rendelet előírásainak betartása. A rendelet csoportos étkeztetésre vonatkozó energia-tápanyagbeviteli, illetve élelmiszer-nyersanyag felhasználási ajánlásait - a korcsoportonként megadott napi energia- és tápanyagbevitel ajánlott értékeit; valamint az egész napos étkeztetéshez, a napi háromszori étkeztetéshez, és a csak ebéd szolgáltatáshoz megadott (1 főre, 10 élelmezési napra vonatkozó) ajánlásait, melyet a rendelet mellékletei „A”, „B”, „C” és „D” táblázata tartalmaz, figyelembe kell venni az étlap összeállításakor.)

e) sportprogramokhoz való hozzáférés: A településen működő Sportegyesület keretein belül valamennyi érdeklődő számára biztosított – elsősorban a labdarúgás – a sportolás lehetősége. Az Önkormányzat tulajdonát képező Sportpálya valamennyi érdeklődő számára nyitott.

f) személyes gondoskodást nyújtó szociális szolgáltatásokhoz való hozzáférés.

e) étkeztetés

f) házi segítségnyújtás

g) családsegítés

h) jelzőrendszeres házi segítségnyújtás

i) nappali ellátás érhető el a TÁMASZ Alapszolgáltatási Intézményen keresztül.

g) hátrányos megkülönböztetés, az egyenlő bánásmód követelményének megsértése a szolgáltatások nyújtásakor – nem jelentkezett, mint probléma.

h) pozitív diszkrimináció (hátránykompenzáló juttatások, szolgáltatások) a szociális és az egészségügyi ellátórendszer keretein belül: egyenlő hozzáférés biztosított valamennyi rászoruló számára.

g) drogprevenációs szolgáltatások;

h) hátrányos megkülönböztetés, az egyenlő bánásmód követelményének megsértése a szolgáltatások nyújtásakor;

i) előnyben részesítési (hátránykompenzáló juttatások, szolgáltatások) a szociális és az egészségügyi ellátórendszer keretein belül.

<b>3.6.2. Népkonyha</b>	
<b>Év</b>	<b>Népkonyhán kiosztott ételadagok száma (db)</b>
2016	n.a.
2017	n.a.
2018	n.a.
2019	n.a.
2020	n.a.
2021	n.a.

Forrás: Önkormányzati adat

### 3.7 Közösségi viszonyok, helyi közélet bemutatása

a) közösségi élet színterei, fórumai:

- Integrált Közösségi és Szolgáltató Tér (Faluházban kialakítva) Önkormányzat által biztosított kulturális, közművelődési szolgáltatás, melynek keretein belül községi könyvtár, számítógéphasználat (internet eléréssel) is biztosított.
- A Pántlika táncegyüttes keretein belül népzenei, népi tánc.
- A Kertbarát Egyesület és a Baki Faluvédő Asszonyok Egyesülete keretein belül mezőgazdasági, háztartás vezetési közösség működik.

b) közösségi együttélés jellemzői (pl. etnikai konfliktusok és kezelésük): nevesítve nem jelentkezik, nem jellemző a településre.

c) helyi közösségi szolidaritás megnyilvánulásai: A faluközösség tagjainak adományából megújult egy fészület a baki-hegyen, a helyi Tűzoltó Egyesület jelentős anyagi támogatásban részesült.

<b>3.7.1. számú táblázat - Intézményi ellátottság (2019)</b>			
<b>Tornateremmel, tornaszobával ellátott köznevelési intézmények száma (intézmény székhelye szerint) (TS 102)</b>	<b>Sportcsarnok, sportpálya léte (TS 103)</b>	<b>A települési könyvtárak kikölcsönzött egységeinek száma (TS 104)</b>	<b>Közművelődési intézmények száma (TS 105)</b>
<b>db</b>	<b>van/nincs</b>	<b>db</b>	<b>db</b>
2	nem	956	3

Forrás: TeIR, KSH Tstar

- d) a helyben élő nemzetiségek kulturális sokszínűségének bemutatása és kulturális identitásuk megőrzésének lehetőségei;
- e) helyi lakossági önszerveződések.

### 3.8 A roma nemzetiségi önkormányzat célcsoportokkal kapcsolatos esélyegyenlőségi tevékenysége, partnersége a települési önkormányzattal

A településen roma nemzetiségi önkormányzat működik.

A települési önkormányzat a szociális helyzetük és rászorultságuk alapján a polgárokat pénzbeli, vagy természetbeni ellátásban részesíti. A gyermekjóléti ellátásokat a gyermekek védelméről és a gyámügyi eljárásról szóló 1997. évi XXXI. törvény alapján tervezi az önkormányzat. Bak község Önkormányzata a szociális igazgatásról és szociális ellátásokról szóló 1993. évi III. törvényben meghatározott rendszeres segélyeket, különböző támogatásokat az alábbiak szerint teljes körűen biztosítja: települési támogatás keretén belül.

### 3.9 Következtetések: problémák beazonosítása, fejlesztési lehetőségek meghatározása.

A mélyszegénységben élők és a romák helyzete, esélyegyenlősége vizsgálata során beazonosított problémák		fejlesztési lehetőségek
A szegénység oka és következménye a tartós munkanélküliség, számuk nem csökken.	Közfoglalkoztatás továbbfolytatása. Egyéb helyi foglalkoztatási lehetőségek felkutatása.	
A hátrányos helyzetek generációkon keresztüli átöröklődése.	Szociális, gyermekjóléti szolgáltatások bővítése. Felzárkóztatási, fejlesztési programok szervezése.	
A lakossági adósságállomány újratermelődése.	Az állampolgárok életminőségének folyamatos vizsgálata. Szükséglet alapú szolgáltatások szervezése.	
A roma népesség hátrányos helyzete több, egymással szorosan összefüggő társadalmi, gazdasági probléma eredője. Csak a több problématerületre az oktatás, foglalkoztatás, szociális és egészségügyi területre egyszerre koncentráló, átfogó problémakezelési megoldások, komplex programok vezethetnek eredményre.	Pályázati források kihasználása egy teljes körű szociális, képzési, foglalkoztatási projekt megvalósításához. Közösségi szociális munka szervezése.	
Az állampolgárok egészségügyi állapota megfelel az országos mutatóknak, nem jó.	Kerületi egészségügyi szűrések népszerűsítése. Az egészségtudatos életmódra nevelés a felnőttek körében is, annak tudatosítása, hogy a szűrővizsgálatokon való mind nagyobb számú megjelenés az egészségesebb életet, a várható élettartam megnövekedését eredményezheti.	
A romákra vonatkozó adatok gyűjtésének nehézségei, a célcsoport meghatározásának bizonytalanságai lehetetlenné tették mérhető teljesítménykövetelmények rögzítését, és ezekre épített monitoring rendszer létrehozását. A számszerű adatok, indikátorok hiánya nem ad valódi értékelésre lehetőséget.	Jelzés a jogalkotók felé. Megfelelő módszer megtalálása, kezdeményezése a Roma Nemzetiségi Önkormányzattal közösen.	
romákkal szembeni diszkrimináció megjelenése az országos médiák közvetítésével.	Helyi médiában „jó példák” megjelenítésének kezdeményezése. Az intézményekben és a közösségekben közös akciók a Roma Nemzetiségi Önkormányzattal közösen.	
digitális írástudás hiánya akadályozza a munkanélküliek munkaerő-piacon történő elhelyezkedést.	Képzések bővítése a munkanélküliek körére.	

#### 4. A gyermekek helyzete, esélyegyenlősége, gyermekszegénység

##### 4.1 A gyermekek helyzetének általános jellemzői gyermekek száma, aránya, életkori megoszlása, demográfiai trendek

4.1. számú táblázat - Gyermekekori népesség összetétele nemek és korcsoportok szerint (2.számú táblázatból)					
Korcsoport	Fő			Az állandó népességből a megfelelő korcsoportú nők és férfiak aránya (%)	
	Férfiak	Nők	Összesen (TS 003)	Férfiak (TS 005)	Nők (TS 007)
	Fő	Fő	Fő	%	%
<b>Állandó népesség száma</b> (férfiak TS 004, nők TS 006)	776	827	1603	48,41 %	51,59 %
<b>0-2 évesek</b> (összes száma TS 008, aránya TS 009)			38	2,37%	
<b>0-14 éves</b> (férfiak TS 010, aránya TS 011; nők TS 012, aránya TS 013)	101	112	213	6,30%	6,99%
<b>15-17 éves</b> (férfiak TS 014, aránya TS 015; nők TS 016, aránya TS 017)	19	16	35	1,19%	1,00%

Forrás: TeIR, KSH Tstar

- a) veszélyeztetett és védelembe vett, hátrányos helyzetű, illetve halmozottan hátrányos helyzetű gyermekek, valamint fogyatékkal élő gyermekek jellemzői, egészségügyi, szociális, lakhatási helyzete;

4.1.1. számú táblázat - Védelembe vett és veszélyeztetett kiskorú gyermekek		
Év	Védelembe vett kiskorú gyermekek száma (TS 116)	Veszélyeztetett kiskorú gyermekek száma (TS 115)
	Fő	Fő
2016	0	n.a.
2017	0	n.a.
2018	2	n.a.
2019	0	2
2020	0	3
2021	n.a.	n.a.

Forrás: TeIR, KSH Tstar

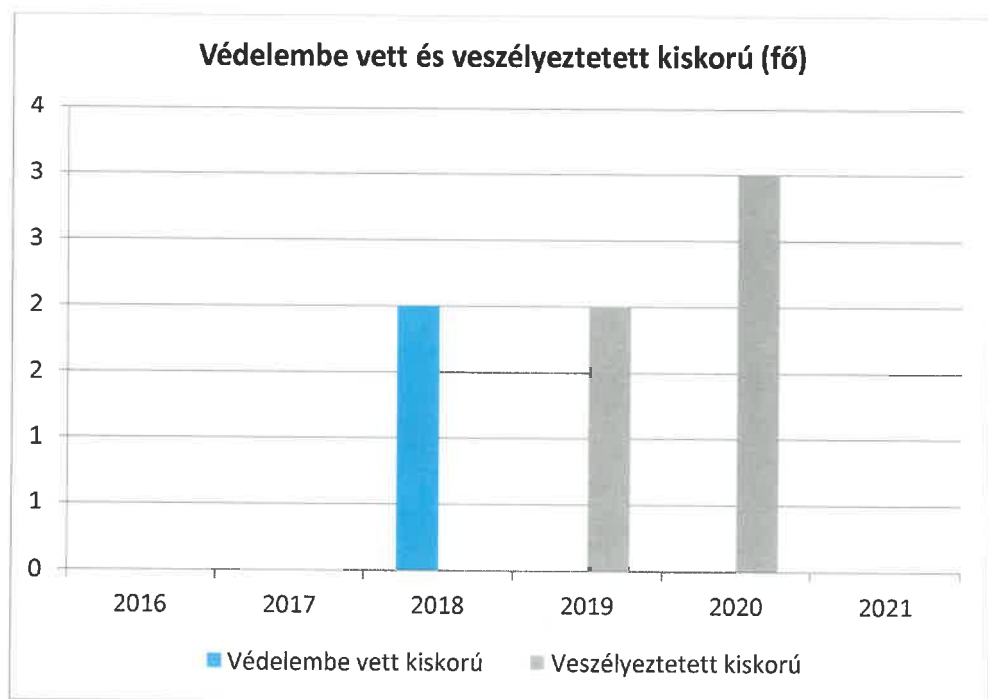



b) rendszeres gyermekvédelmi kedvezményben részesülők valamint

<b>4.1.2. számú táblázat - Rendszeres gyermekvédelmi kedvezményben részesítettek</b>	
<b>Év</b>	<b>Rendszeres gyermekvédelmi kedvezményben részesítettek évi átlagos száma (TS 111)</b>
	<b>Fő</b>
2016	n.a.
2017	27
2018	16
2019	10
2020	13
2021	14

Forrás: TeIR, KSH Tstar, Önkormányzati adatok

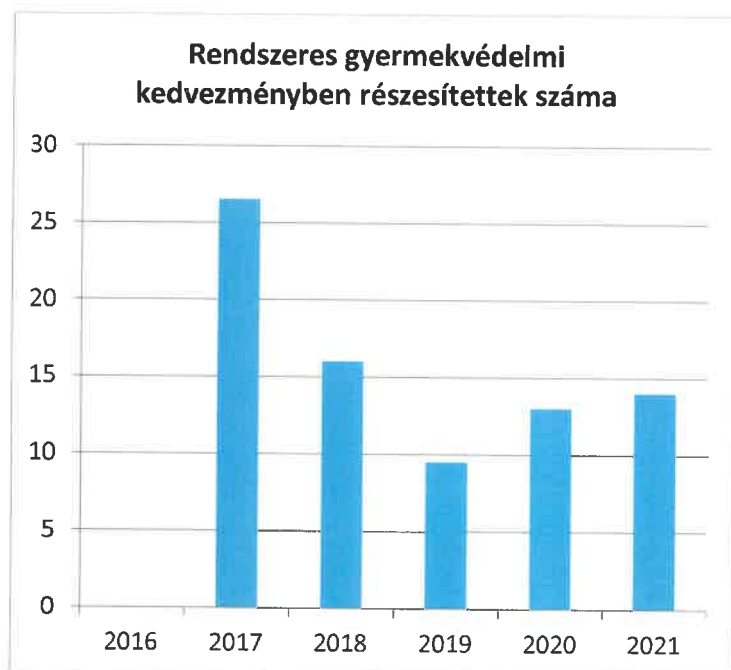

c) a gyermek jogán járó helyi juttatásokban részesülők helyzete;

4.1.3. számú táblázat - Árvellátás			
Év	Árvellátásban részesülő férfiak száma (fő) (TS 065)	Árvellátásban részesülő nők száma (fő) (TS 066)	Árvellátásban részesülők összesen
	Fő	Fő	Fő
2016	7	10	17
2017	5	7	12
2018	6	4	10
2019	4	3	7
2020	4	1	5
2021	n.a.	n.a.	-

Forrás: TeIR, KSH Tstar, Önkormányzati adatok

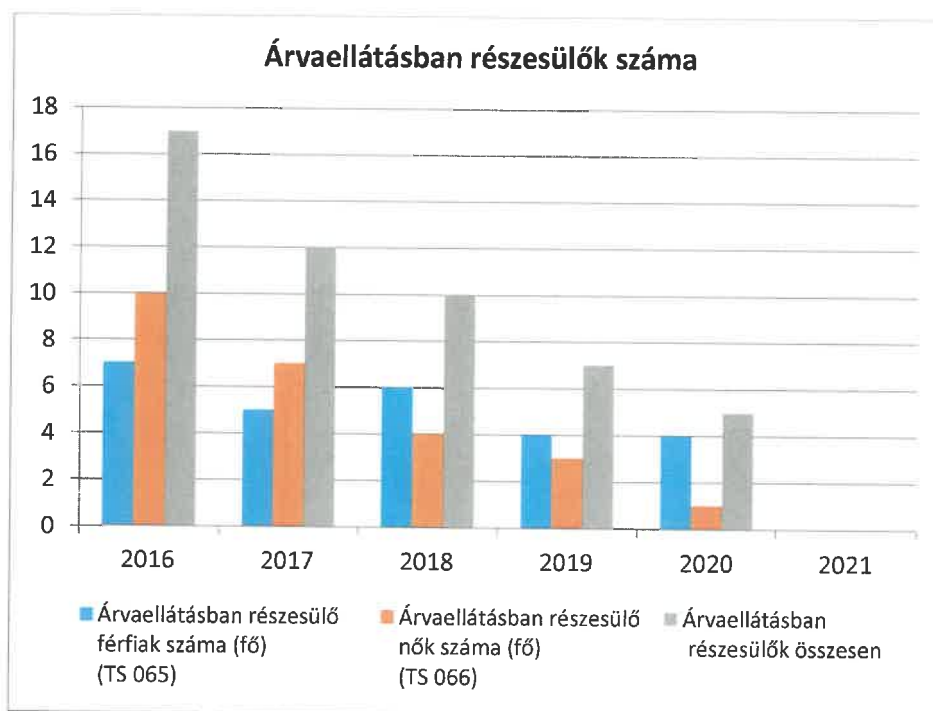

d) ingyenes vagy kedvezményes iskolai étkeztetésben részesülők jellemző

**4.1.4. számú táblázat – Kedvezményes óvodai - iskolai juttatásokban részesülők száma (A táblázat kitöltése és elemzése opcionális.)**

Év	Ingyenes étkezésben résztvevők száma óvoda	Ingyenes étkezésben résztvevők száma iskola 1-8. évfolyam	50 százalékos mértékű kedvezményes étkezésre jogosultak száma 1-13. évfolyam	Ingyenes tankönyvellátásban részesülők száma	Óvodáztatási támogatásban részesülők száma	Nyári étkeztetésben részesülők száma
	Fő	Fő	Fő	Fő	Fő	Fő
2016	n.a.	n.a.	n.a.	n.a.	n.a.	n.a.
2017	n.a.	n.a.	n.a.	n.a.	n.a.	n.a.
2018	n.a.	n.a.	n.a.	n.a.	n.a.	n.a.
2019	n.a.	n.a.	n.a.	n.a.	n.a.	n.a.
2020	n.a.	n.a.	n.a.	n.a.	n.a.	n.a.
2021	n.a.	n.a.	n.a.	n.a.	n.a.	n.a.

Forrás: TeIR, KSH Tstar, Önkormányzati adatok

- e) magyar állampolgársággal nem rendelkező gyermekek helyzete;  
 f) állampolgársággal rendelkező, illetve magyar állampolgársággal nem rendelkező külföldről visszatért, hátrányos helyzetű családban élő gyerekek jellemzői.

## 4.2 Szegregált, telepszerű lakókörnyezetben élő gyermekek helyzete, esélyegyenlősége

### 4.3 A hátrányos, illetve halmozottan hátrányos helyzetű, valamint fogyatékkal élő gyermekek szolgáltatásokhoz való hozzáférése

- a) védőnői ellátás jellemzői (pl. a védőnő által ellátott települések száma, egy védőnőre jutott ellátott, betöltetlen státuszok)

4.3.1. számú táblázat – Védőnői álláshelyek száma			
Év	Betöltött védőnői álláshelyek száma (TS 109)	0-3 év közötti gyermekek száma	Átlagos gyermekszám védőnőnként
	db	Fő	Fő
2016	1	n.a.	-
2017	1	n.a.	-
2018	1	n.a.	-
2019	1	n.a.	-
2020	1	n.a.	-
2021	1	n.a.	-

Forrás: TeIR, KSH Tstar, Önkormányzati adatok

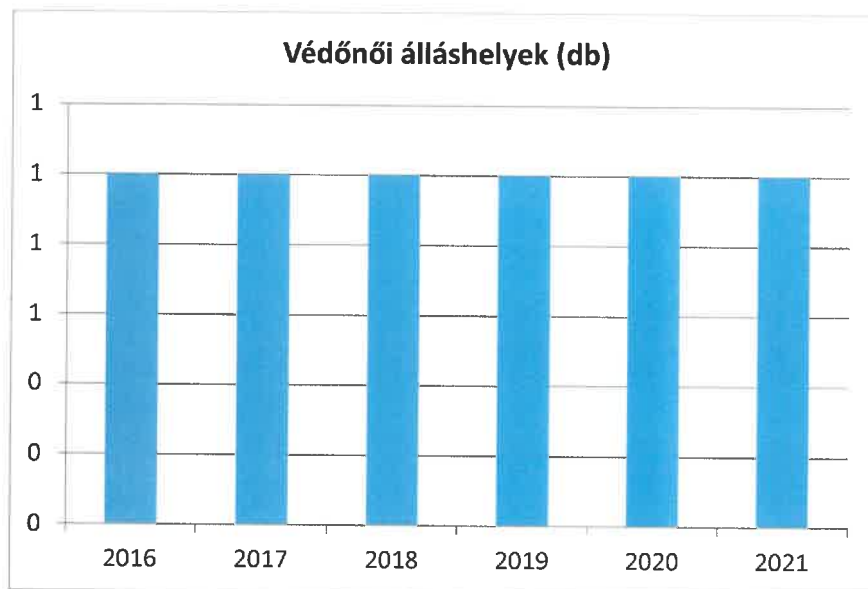

b) gyermekorvosi ellátás jellemzői (pl. házi gyermekorvoshoz, gyermek szakorvosi ellátáshoz való hozzáférés, betöltetlen házi gyermekorvosi praxisok száma)

4.3.2. számú táblázat – Gyermekorvosi ellátás					
Év	Felnőttek és gyermek részére szervezett házi orvosi szolgálatok száma (TS 107)	Csak felnőttek részére szervezett házi orvosi szolgálatok száma (TS 106)	A házi gyermekorvosok által ellátott szolgálatok száma (TS 108)	Gyermekorvos által ellátott gyerekek száma	Felnőtt házi orvos által ellátott gyerekek száma
	db	db	db	Fő	Fő
2016	1	0	0	n.a.	n.a.
2017	1	0	0	n.a.	n.a.
2018	1	0	0	n.a.	n.a.
2019	1	0	0	n.a.	n.a.
2020	1	0	0	n.a.	n.a.
2021	1	0	0	n.a.	n.a.

Forrás: TeIR, KSH Tstar, Önkormányzati adatok

### Orvosi ellátások

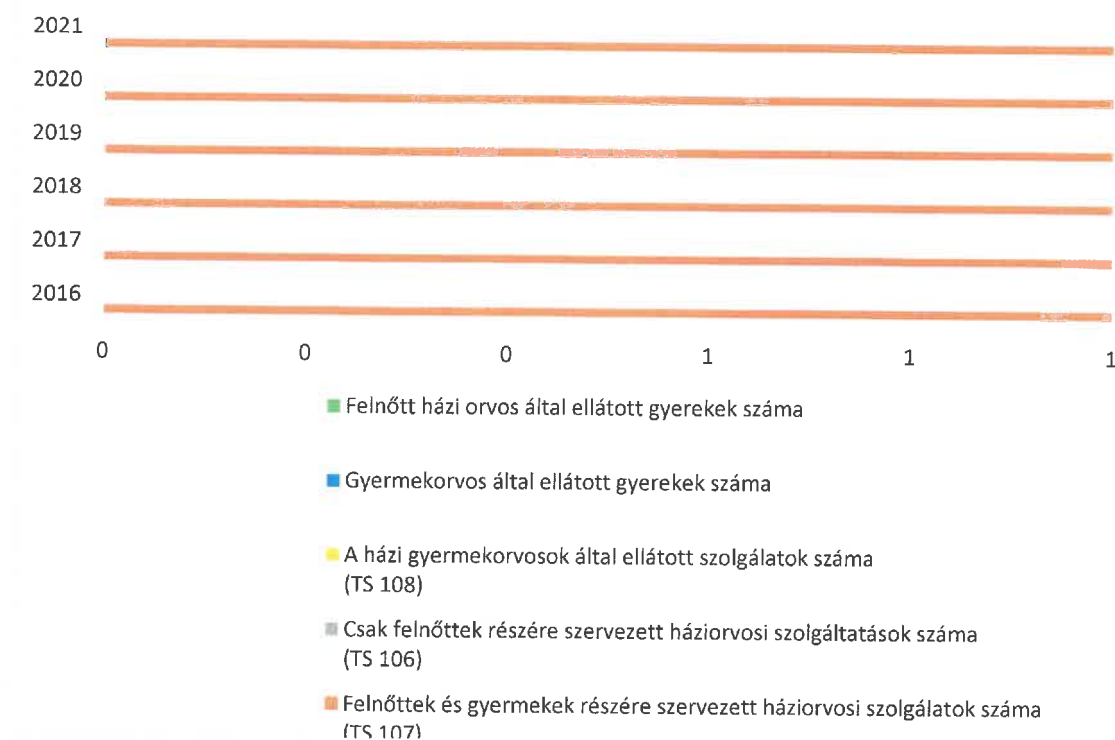

c) 0–7 éves korúak speciális (egészségügyi-szociális-oktatási) ellátási igényeire (pl. korai fejlesztésre, rehabilitációra) vonatkozó adatok

d) gyermekjóléti alapellátások, Biztos Kezdet Gyerekház, Tanoda, gyermekszegénységet csökkentő speciális szolgáltatások;

e) gyermekek napközbeni ellátásai, bölcsődei ellátás;

4.3.3. a.) számú táblázat - Bölcsődék és bölcsődébe beíratott gyermekek száma		
Év	Működő, önkormányzati bölcsődei férőhelyek száma	Önkormányzati bölcsődébe beírt gyerekek száma
	db	Fő
2016	n.a.	n.a.
2017	n.a.	n.a.
2018	n.a.	n.a.
2019	n.a.	n.a.
2020	n.a.	n.a.
2021	n.a.	n.a.

Forrás: Önkormányzati és intézményi adatgyűjtés

4.3.3. b.) számú táblázat - Bölcsődék és bölcsődébe beíratott gyermekek száma								
Év	Működő munkahelyi bölcsődei férőhelyek száma (TS 126)	Munkahelyi bölcsődébe beírt gyerekek száma (TS 122)	Működő családi bölcsődei férőhelyek száma (TS 125)	Családi bölcsődébe beírt gyerekek száma (TS 121)	Működő mini bölcsődei férőhelyek száma (TS 127)	Mini bölcsődébe beírt gyerekek száma (TS 123)	Működő (összes) bölcsődei férőhelyek száma (TS 124)	Bölcsődébe (összes) beírt gyermekek száma (TS 120)
	db	Fő	db	Fő	db	Fő	db	Fő
2016	n.a.	n.a.	n.a.	n.a.	n.a.	n.a.	n.a.	n.a.
2017	0	0	0	0	0	0	0	0
2018	0	0	0	0	0	0	0	0
2019	0	0	0	0	0	0	0	0
2020	0	0	0	0	0	0	0	0
2021	0	0	0	0	0	0	0	0

Forrás: TeIR, KSH Tstar

f) gyermekvédelem;

- g) krízishelyzetben igénybe vehető szolgáltatások;
- h) egészségfejlesztési, sport-, szabadidős és szünidős programokhoz való hozzáférés;
- i) gyermekétkeztetés (intézményi, hétvégi, szünidei);
- j) eltérő kultúrájú, vagy a hátrányos és nem hátrányos helyzetű gyermekcsoportok közötti programok;
- k) hátrányos megkülönböztetés, az egyenlő bánásmód követelményének megsértése a szolgáltatások nyújtásakor;
- l) előnyben részesítés, hátránykompenzáló juttatások, szolgáltatások az ellátórendszerek keretein belül.

#### 4.4 A kiemelt figyelmet igénylő gyermekek/tanulók, valamint fogyatékossgal élő gyerekek közoktatási lehetőségei és esélyegyenlősége

- a) a hátrányos, illetve halmozottan hátrányos helyzetű, valamint sajátos nevelési igényű és beilleszkedési, tanulási, magatartási nehézséggel küzdő gyermekek/tanulók óvodai, iskolai ellátása, a köznevelési intézménybe és más településen található fejlesztő programokra való eljutás módja, lehetőségei;

4.4. a) 1.számú táblázat - Hátrányos és halmozottan hátrányos helyzetű óvodás gyermekek			
Év	Óvodába beírt gyermekek száma (gyógypedagógiai neveléssel együtt) (TS 087)	Hátrányos és halmozottan hátrányos helyzetű óvodás gyermekek száma (gyógypedagógiai neveléssel együtt) (TS 092)	Hátrányos és halmozottan hátrányos helyzetű óvodás gyermekek aránya az óvodás gyermekeken belül (TS 093)
	Fő	Fő	%
2016	43	3	6,98
2017	45	1	2,22
2018	46	0	0,00
2019	48	1	2,08
2020	44	0	0,00
2021	51	2	2,00

Forrás: TeIR, KSH Tstar

**Hátrányos és halmozottan hátrányos helyzetű óvodás  
gyermekek  
aránya az óvodás gyermekeken belül**

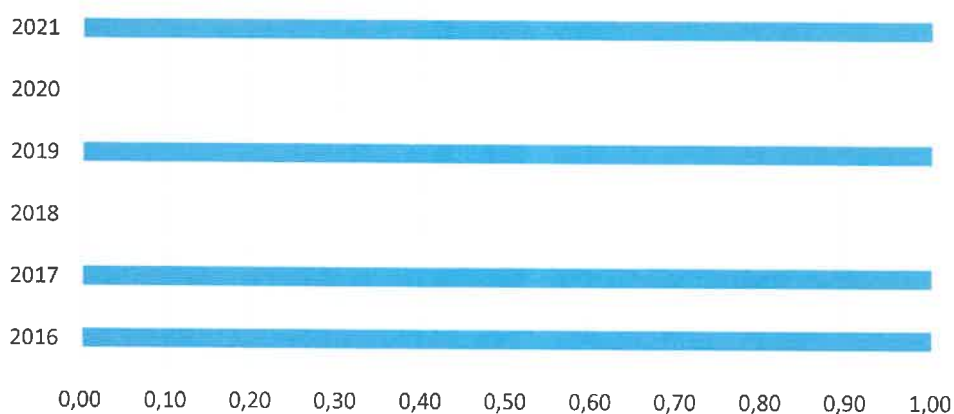

**4.4. a) 2. számú táblázat - Hátrányos és halmozottan hátrányos helyzetű általános iskolai tanulók**

Év	Általános iskolai tanulók száma a nappali oktatásban	Hátrányos és halmozottan hátrányos helyzetű általános iskolai tanulók száma (gyógypedagógiai oktatással együtt) (TS 094)	Hátrányos és halmozottan hátrányos helyzetű tanulók aránya az általános iskolai tanulókon belül (TS 095)
	Fő	Fő	%
2016	135	22	16,30
2017	130	21	16,15
2018	135	19	14,07
2019	135	10	7,41
2020	147	9	6,12
2021	138	8	6,00

Forrás: TeIR, KSH Tstar, Önkormányzati és intézményi adatgyűjtés



**Hátrányos és halmozottan hátrányos helyzetű tanulók aránya az általános iskolai tanulókon belül**

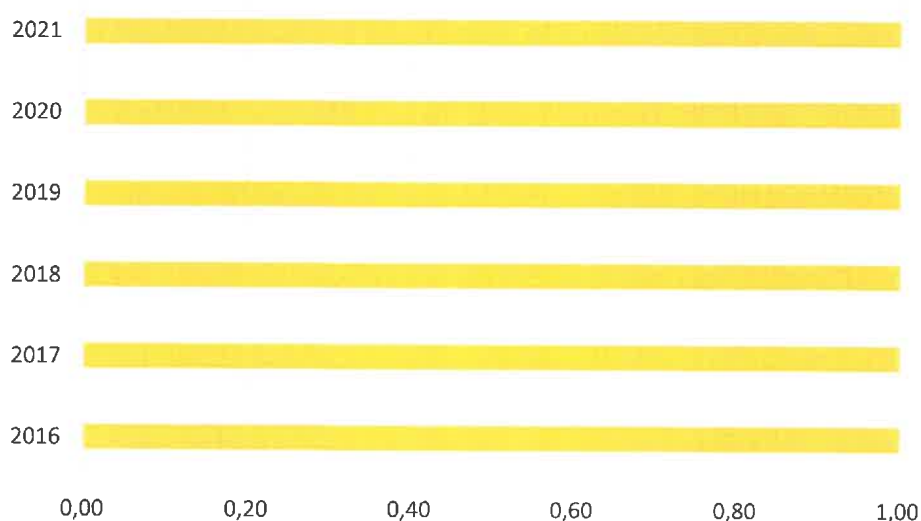

**4.4. a) 3. számú táblázat - Hátrányos és halmozottan hátrányos helyzet a középszintű oktatásban**

Év	Hátrányos és halmozottan hátrányos helyzetű gimnáziumi tanulók száma (TS 096)	Hátrányos és halmozottan hátrányos helyzetű tanulók aránya a gimnáziumi tanulókon belül (TS 097)	Hátrányos és halmozottan hátrányos helyzetű szakközépiskolai tanulók és hátrányos helyzetű szakiskolai és készségfejlesztő iskolai tanulók száma a nappali oktatásban (TS 098)	Hátrányos és halmozottan hátrányos helyzetű szakközépiskolai tanulók és hátrányos helyzetű szakiskolai és készségfejlesztő iskolai tanulók aránya a tanulók számához viszonyítva (TS 099)	Hátrányos és halmozottan hátrányos helyzetű szakgimnáziumi tanulók száma (TS 100)	Hátrányos és halmozottan hátrányos helyzetű tanulók aránya a szakgimnáziumi tanulókon belül (TS 101)
	Fő	%	Fő	%	Fő	%
2016	0	n.a.	0	n.a.	0	n.a.
2017	0	n.a.	0	n.a.	0	n.a.
2018	0	n.a.	0	n.a.	0	n.a.
2019	0	n.a.	0	n.a.	0	n.a.
2020	0	n.a.	n.a.	n.a.	n.a.	n.a.
2021	n.a.	n.a.	n.a.	n.a.	n.a.	n.a.

Forrás: TeIR, KSH  
Tstar

4.4. a) 4. számú táblázat - Hátrányos és halmozottan hátrányos helyzet		
Év	Megállapított hátrányos helyzetű gyermek és nagykorúvá vált gyermek száma (TS 114)	Megállapított halmozottan hátrányos helyzetű gyermek és nagykorúvá vált gyermek száma (TS 113)
	fő	fő
2016	9	1
2017	8	1
2018	6	1
2019	6	3
2020	6	1
2021	5	2

Forrás: TeIR, KSH Tstar



b) a közneveléshez kapcsolódó kiegészítő szolgáltatások (pl. iskolára/óvodára jutó gyógypedagógusok, iskolapszichológusok száma stb.)

**4.4.1. számú táblázat - Óvodai nevelés adatai**  
(A táblázat kitöltése és elemzése opcionális.)

<b>ÓVODAI ELLÁTOTTSÁG</b>		
Az óvoda telephelyeinek száma (db)	4	
Hány településről járnak be a gyermekek (db)	3	
Óvodai férőhelyek száma (fő)	50	
Óvodai gyermekcsoportok száma (gyógypedagógiai neveléssel együtt) (db)	2	
Az óvoda nyitvatartási ideje (...h-tól ...h-ig):	7	17
A nyári óvoda-bezárás időtartama (nap)	25	
Személyi feltételek	Fő	Hiányzó létszám
Óvodapedagógusok száma	5	0
Ebből diplomás óvodapedagógusok száma	5	0
Gyógypedagógusok létszáma	0	n.a.
Dajka/gondozónő	2	n.a.
Kisegítő személyzet	1	n.a.

Forrás: Önkormányzati, intézményi adatgyűjtés

**Óvodai dolgozók - betöltött állások és hiányzó létszám**



4.4.2. számú táblázat - Óvodai nevelés adatai

Év	3-6 éves korú gyermekek száma	Óvodai gyermekcsoportok száma - gyógypedagógiai neveléssel együtt (TS 085)	Óvodai férőhelyek száma (gyógypedagógiai neveléssel együtt) (TS 090)	Óvodai feladatellátási helyek száma (gyógypedagógiai neveléssel együtt) (TS 088)	Óvodába beírt gyermekek száma (gyógypedagógiai neveléssel együtt) (TS 087)	Óvodai gyógypedagógiai csoportok száma (TS 086)	Gyógypedagógiai oktatásban részesülő óvodás gyermekek száma az integráltan oktatott SNI gyermekek nélkül (TS 091)	Egy óvodai gyermekcsoportra jutó gyermekek száma (TS 089)
	fő	db	db	db	fő	db	fő	fő
2016	n.a.	2	50	1	43	0	0	22
2017	n.a.	2	50	1	45	0	0	23
2018	n.a.	2	50	1	46	0	0	23
2019	n.a.	2	50	1	48	0	0	24
2020	n.a.	2	50	1	44	0	0	22
2021	n.a.	2	50	1	51	0	0	25

Forrás: TelR, KSH Tstar, Önkormányzati adatgyűjtés

Óvodai férőhelyek

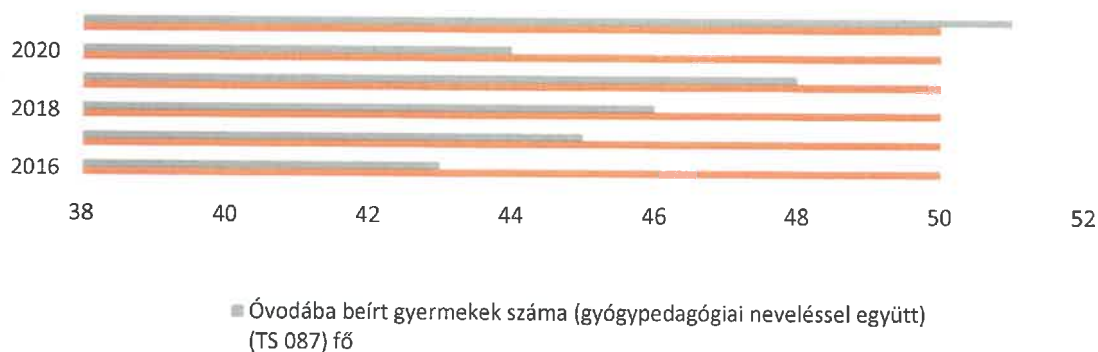

**Egy óvodai gyermekcsoportra  
jutó gyermekek száma (TS 089)**

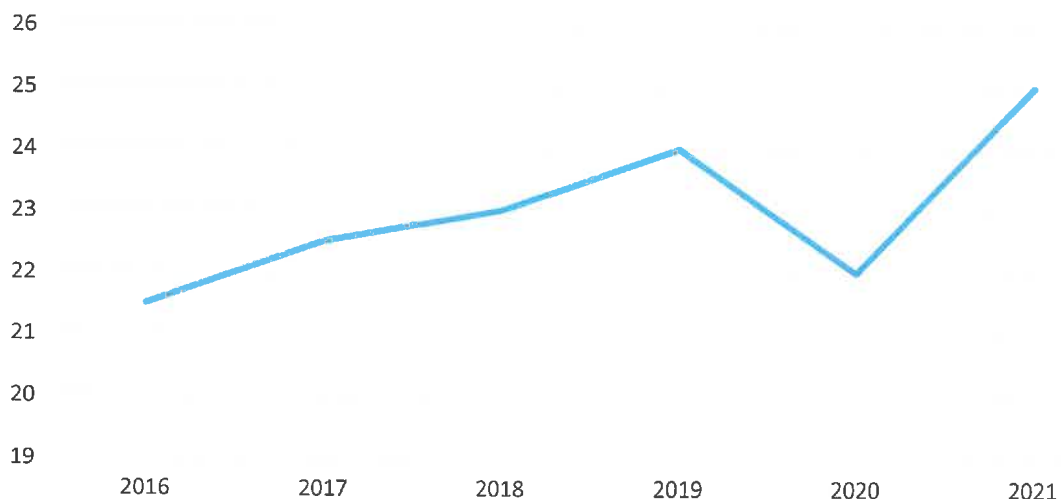

**4.4.4. számú táblázat - Általános iskolák adatai: osztályok, gyógypedagógiai osztályok, feladatellátási helyek**

Tanév	Az általános iskolai osztályok száma a gyógypedagógiai oktatásban (a nappali oktatásban) (TS 080)	Az általános iskolai osztályok száma (a gyógypedagógiai oktatással együtt) (TS 081)	Általános iskolai feladat-ellátási helyek száma (gyógypedagógiai oktatással együtt) (TS 079)	Egy általános iskolai osztályra jutó tanuló száma a nappali oktatásban (gyógypedagógiai oktatással együtt) (TS 082)	Más településről bejáró általános iskolai tanulók aránya a nappali oktatásban (TS 084)
	db	db	db	fő	%
2016	0	8	1	16,88	31,11
2017	0	8	1	16,25	33,08
2018	0	8	1	16,88	36,30
2019	0	8	1	16,88	38,52
2020	0	8	1	18,38	38,78
2021	0	8	1	17,25	37,77

Forrás: TeIR, KSH Tstar

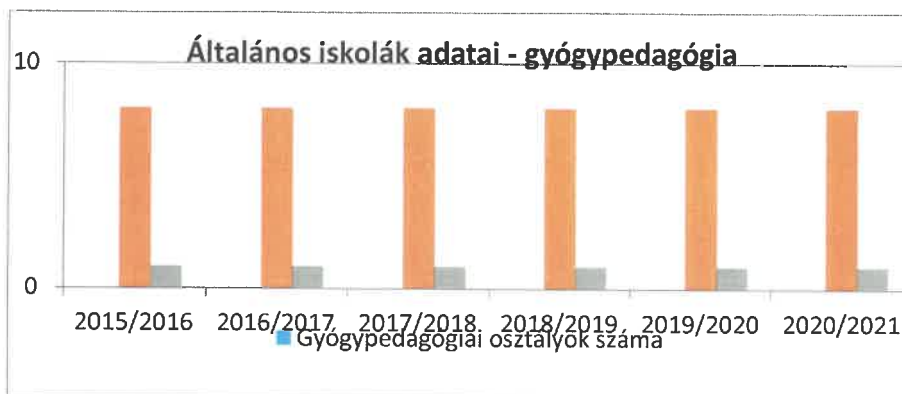

Az óvodai nevelésben résztvevők száma viszonylag stabilnak tekinthető. A településen működő köznevelési intézmény fenntartását, megfelelő szintű működtetését az önkormányzat kiemelten kezeli, törekedve a Zalaegerszeg földrajzi közelsége miatti városi intézményi „elszívó hatás” kiküszöbölésére. Az óvodai ellátás kellően felkészült szakemberekkel, jó színvonalon működik, a működés valamennyi személyi és tárgyi feltételét biztosítja a fenntartó.

**4.4.5. számú táblázat - A 8. évfolyamot eredményesen befejezők a nappali oktatásban**

Tanév	A 8. évfolyamot eredményesen befejezte a nappali oktatásban (TS 083)
	Fő
2016	16
2017	18
2018	14
2019	16
2020	13
2021	19

Forrás: TeIR, KSH Tstar

## 8. évfolyamot sikeresen elvégzett tanulók száma

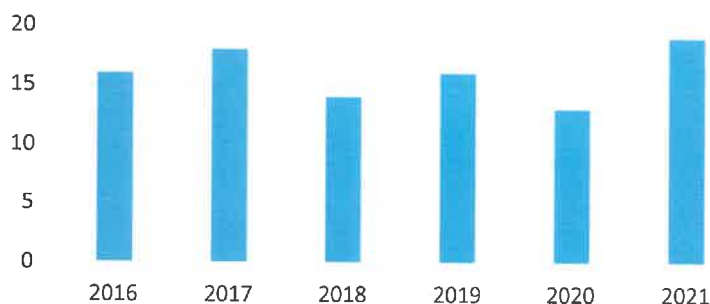

a) védőnői ellátás jellemzői (pl. a védőnő által ellátott települések száma, egy védőnőre jutott ellátott, betöltetlen státuszok). A védőnői ellátás tekintetében Bak jó helyzetűnek tekinthető. A védőnő Bak és Sárhida községekben működik, a státusz betöltött nagyon jó települési helyismerettel rendelkező, szakmailag felkészült védőnővel.

b) gyermekorvosi ellátás jellemzői (pl. házi gyermekorvoshoz, gyermek szakorvosi ellátáshoz való hozzáférés, betöltetlen házi gyermekorvosi praxisok száma): A településen házi gyermekorvosi praxisnincs, az ellátás Zalaegerszeg városban – jó közösségi közlekedéssel – 15 km-en belül biztosított.

c) 0–7 éves korúak speciális (egészségügyi-szociális-oktatási) ellátási igényeire (pl. korai fejlesztésre, rehabilitációra) vonatkozó adatok: mind az iskola, mind az óvoda felkészült a sajátos nevelési igényű gyermekek ellátására, megfelelő pedagógust foglalkoztatva akár intézményi alkalmazással, akár megbízási szerződéssel való foglalkoztatással.gyermekjóléti alapellátás a TÁMASZ Alapszolgáltatási intézmény keretein belül családgondozó foglalkoztatásával megoldott.

d) gyermekvédelem: járási hivatali feladat.

h) gyermekétkeztetés (intézményi, hétvégi, szünidei) ingyenes tankönyv: A gyermekétkeztetés önkormányzati feladatként az oktatási intézményben megoldott. Hétvégi, szünidei ellátás, ingyenes tankönyvellátás a feladatoktól a Tankerülethez való átkerülésével központi feladat.

i) hátrányos megkülönböztetés, az egyenlő bánásmód követelményének megsértése a szolgáltatások nyújtásakor járási, önkormányzati adat, civil érdeképviselek észrevételei: információ nem áll rendelkezésre.

j) pozitív diszkrimináció (hátránykompenzáló juttatások, szolgáltatások) az ellátórendszerek keretein belül: információ nem áll rendelkezésre.

#### **4.4A kiemelt figyelmet igénylő gyermekek/tanulók, valamint fogvatékossággal élő gyerekek közoktatási lehetőségei és esélyegyenlősége**

a) a hátrányos, illetve halmozottan hátrányos helyzetű, valamint sajátos nevelési igényű és beilleszkedési, tanulási, magatartási nehézséggel küzdő gyermekek/tanulók óvodai, iskolai ellátása: mind az iskola, mind az óvoda felkészült a sajátos nevelési igényű gyermekek ellátására, megfelelő pedagógust foglalkoztatva akár intézményi alkalmazással, akár megbízási szerződéssel való foglalkoztatással.

c) hátrányos megkülönböztetés és jogellenes elkülönítés az oktatás, képzés területén, az intézmények között és az egyes intézményeken belüli szegregáció: információ nem áll rendelkezésre

– panaszról nincs ismeret.

A településen helyben az óvodai és iskolai ellátás történik.

Bak község Önkormányzata a 2008. évben többcélú intézmény alapításáról döntött, mely intézménytagintézményei az óvoda, az általános iskola és a közösségi ház és könyvtár. A 2011. évben - az iskolai intézmény állami fenntartásba került.

A településen az országos átlagot nem haladja meg a HH, HHH, illetve sajátos nevelési igényű gyermekek aránya. Létszámadataik alapján külön beavatkozási terv a helyzet kezelésére ezért nem szükséges. Az oktatási intézmény nem folytat szegregáló oktatásszervezési gyakorlatot, a csoportokban, osztályokban kiegyenlített arányban vannak HH, HHH, illetve SNI tanulók. Az együttnevelésre javasolt SNI gyermekek több gyermekkel történő együttnevelésének, oktatásának feltételei adottak, mivel integrált nevelési, oktatási gyakorlat folyik az intézményben. Az országos kompetenciaméréseken az iskola teljesítménye az országos átlag körüli.

Az óvoda kapacitása jelenleg maximálisan kihasznált.

A község rendelkezik könyvtárral, továbbá mindenki számára biztosított az informatika alapjainak elsajátítása.

- c) hátrányos megkülönböztetés és jogellenes elkülönítés az oktatás, képzés területén, az intézmények között és az egyes intézményeken belüli szegregációs jelenségek;
- d) az intézmények között a tanulók iskolai eredményességében, az oktatás hatékonyságában mutatkozó eltérések;
- d) előnyben részesítés, hátránykompenzáló juttatások, szolgáltatások.



4.4.6. számú táblázat - Gyermekjóléti, hátránykompenzáló szolgáltatások				
Év	Biztos kezdet gyerekházat rendszeresen igénybe vevő gyermekek száma	Tanoda szolgáltatást rendszeresen igénybe vevő gyermekek száma	Család- és gyermekjóléti szolgáltatást igénybe vevő kiskorúak száma	Szünidei étkeztetésben részesülő gyermekek száma (TS 112)
	Fő	Fő	Fő	Fő
2016	n.a.	n.a.	n.a.	11
2017	n.a.	n.a.	n.a.	9
2018	n.a.	n.a.	n.a.	6
2019	n.a.	n.a.	n.a.	5
2020	n.a.	n.a.	n.a.	7
2021	n.a.	n.a.	n.a.	4

Forrás: TeIR, KSH Tstar, Önkormányzati és intézményfenntartói adatok

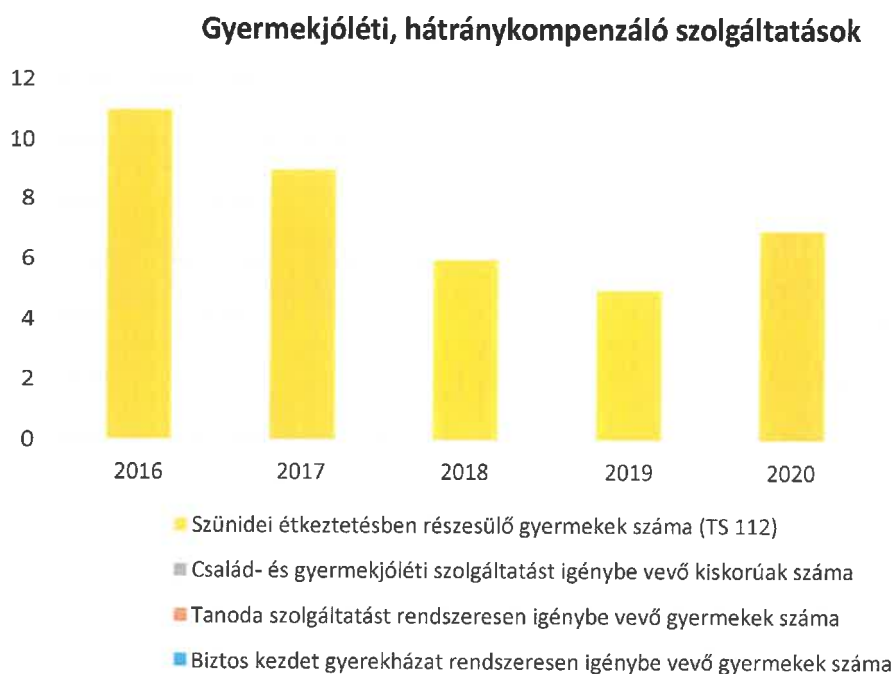

#### 4.5 Következtetések: problémák beazonosítása, fejlesztési lehetőségek meghatározása.

A gyerekek helyzete, esélyegyenlősége vizsgálata során településünkön	
beazonosított problémák	fejlesztési lehetőségek
<p>Problémát jelent az egységes fogalomrendszerhiánya: a gyermekvédelem, az egészségügy a „veszélyeztetett gyermek” fogalmat használja, amelynek a megítélése számos szubjektív elemet takar és más alkalmaznak köznevelési intézmények.</p>	<p>Rendszeres szakmai találkozók szervezése.</p>
<p>A család működését zavaró és akadályozó okok közül a családok anyagi, családszéteséséből, a nevelés, gondozás, törődés, szeretet hiányából adódó veszélyeztetettség megemelkedett.</p>	<p>Szabadidős programok szervezése, biztonságos, kulturált színterek működtetése. A hátrányos helyzetű gyermekekkel és családjukkal foglalkozó szakemberektovábbképzése a hátrányos helyzetű gyermekek nevelését, személyiségfejlesztését, illetve a szülők eredményes bevonását segítő ismeretek elsajátítása és a kompetenciákfejlesztése érdekében.</p>
<p>A rendszeres gyermekvédelmi kedvezményt a kérelmezők számának emelkedése ellenére még kevesen veszik igénybe</p>	<p>Szülők tájékoztatása a kedvezménnyel járótovábbi támogatásokról.</p>

## 5. A nők helyzete, esélyegyenlősége

### 5.1 A nők gazdasági szerepe és esélyegyenlősége

#### a) foglalkoztatás és munkanélküliség a nők körében

5.1.1. számú táblázat - Munkanélküliségi ráta nemek szerint (a 3.2.1. táblával azonos)			
Év	Nyilvántartott álláskeresők aránya az állandó népességben a 15-64 évesek körében		
	Férfiak aránya (TS 033)	Nők aránya (TS 034)	Összesen
	%	%	%
2016	3,82	2,12	2,97%
2017	3,04	2,33	2,69%
2018	3,99	3,77	3,88%
2019	4,23	4,05	4,14%
2020	3,71	4,54	4,13%
2021	3,43	2,49	2,96%

Forrás: TeIR, Nemzeti Munkaügyi Hivatal

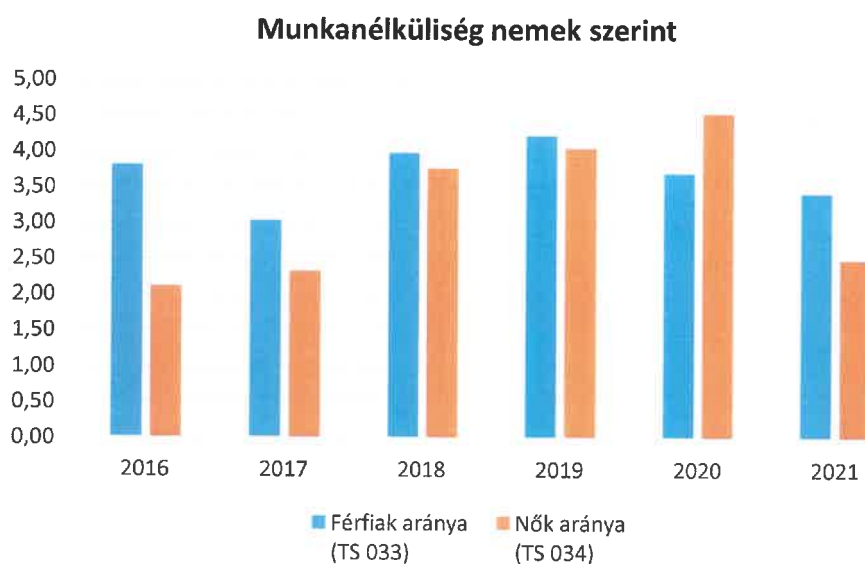

**5.1.2. számú tábla - A 180 napnál hosszabb ideje nyilvántartott álláskeresők (a 3.2.3. táblával azonos)**

Év	180 napnál hosszabb ideje regisztrált munkanélküliek aránya (TS 057)	Nők aránya a 180 napon túli nyilvántartott álláskeresőkön belül (TS 058)
	%	%
2016	29,41	50
2017	36,67	54,55
2018	52,38	36,36
2019	43,18	47,37
2020	54,55	50
2021	41,94	61,54

Forrás: TeIR, Nemzeti Munkaügyi Hivatal

### 180 napnál hosszab ideje álláskeresők

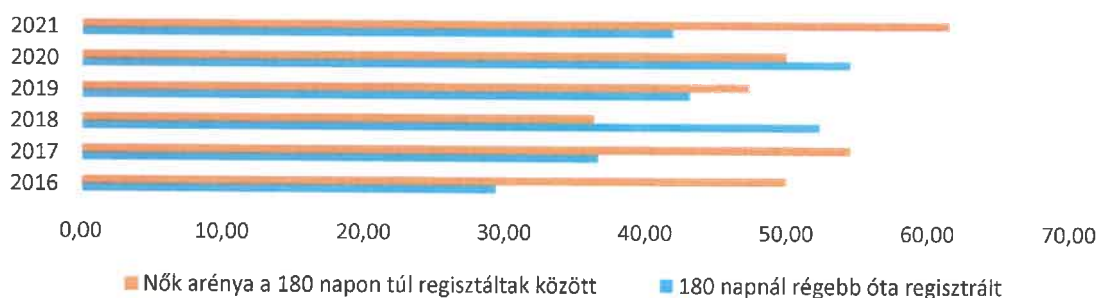

**5.1.3. számú táblázat - Pályakezdő álláskeresők száma (a 3.2.6. táblával azonos)**

Év	Nyilvántartott álláskeresők száma (TS 052)	Nyilvántartott pályakezdő álláskeresők száma (TS 053)
	fő	Fő
2016	34	7
2017	30	6
2018	42	3
2019	44	5
2020	44	1
2021	31	2

Forrás: TeIR, Nemzeti Munkaügyi Hivatal

## Álláskereső

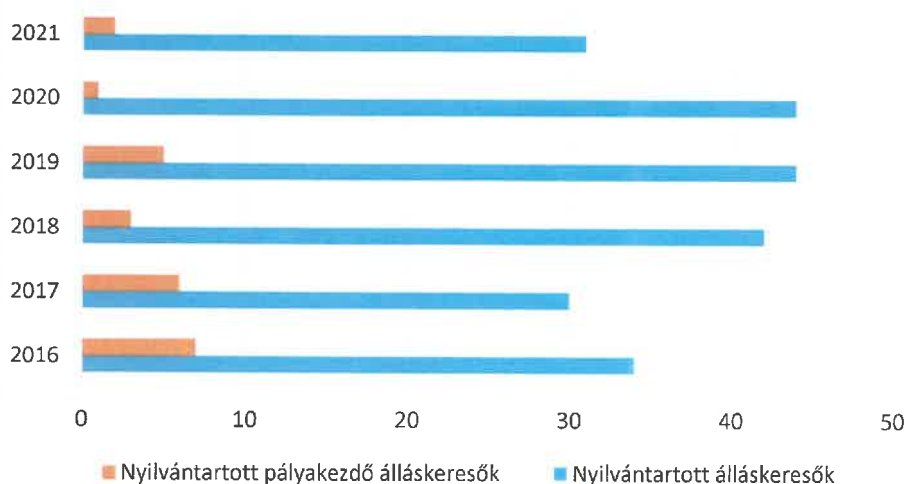

A nemek között jelentős eltérés, a nők kiemelkedő esélyegyenlőtlensége nem figyelhető meg.

Általában elmondható, hogy az esetek többségében a tartós munkanélkülivé válás legfőbb oka, hogy egy munkanélküli státuszba való kerülést követően nem igazán ösztönzött a munka világába való visszakerülés. Ennek egyrészt életvezetési okai vannak, de jelentős tényező a nem legális munkaerőpiacon való elhelyezkedők jelentős száma. A nemek között jelentős eltérés, a nők kiemelkedő esélyegyenlőtlensége nem figyelhető meg.

c) alacsony iskolai végzettségű nők elhelyezkedési lehetőségei) – adatok nem állnak rendelkezésre.

d) hátrányos megkülönböztetés a foglalkoztatás területén (pl. bérkülönbség) – adatok nem állnak rendelkezésre.

### **5.2 A munkaerő-piaci és családi feladatok összeegyeztetését segítő szolgáltatások (pl. bölcsődei, családi napközi, óvodai férőhelyek, férőhelyhiány; közintézményekben rugalmas munkaidő, családbarát munkahelyi megoldások stb.)**

Bölcsődei ellátás a településen nem biztosított, családi napközi ellátás nem biztosított. Az óvodában férőhely hiány nem jellemző, a hivatali ügyintézési sajátosságokból adódóan a rugalmas munkaidő nem biztosítható

### **5.3 Családtervezés, anya- és gyermekgondozás területe: Védőnői ellátás keretein belül.**

### **5.4 A nőket érő erőszak, kapcsolati erőszak.**

<b>5. 2. 1. számú táblázat – Védőnői álláshelyek száma (a 4.3.1. táblával azonos)</b>			
<b>Év</b>	<b>Betöltött védőnői álláshelyek száma (TS 109)</b>	<b>0-3 év közötti gyermekek száma</b>	<b>Átlagos gyermekszám védőnőnként</b>
	<b>db</b>	<b>fő</b>	<b>fő</b>
2016	1	n.a.	-
2017	1	n.a.	-
2018	1	n.a.	-
2019	1	n.a.	-
2020	1	n.a.	-
2021	1	n.a.	-

Forrás: TeIR, KSH Tstar, Önkormányzati adatok



<b>5.2.2. a) Bölcsődék és bölcsődébe beíratott gyermekek száma (4.3.3. a.) számú táblázatból</b>		
<b>Év</b>	<b>Működő, önkormányzati bölcsődei férőhelyek száma</b>	<b>Önkormányzati bölcsődébe beírt gyerekek száma</b>
	<b>db</b>	<b>Fő</b>
2016	n.a.	n.a.
2017	n.a.	n.a.
2018	n.a.	n.a.
2019	n.a.	n.a.
2020	n.a.	n.a.
2021	n.a.	n.a.

Forrás: Önkormányzati és intézményi adatgyűjtés

5.2.2. b) Bölcsődék és bölcsődébe beíratott gyermekek száma (4.3.3. b.) számú táblázatból								
Év	Működő munkahelyi bölcsődei férőhelyek száma (TS 126)	Munkahelyi bölcsődébe beírt gyerekek száma (TS 122)	Működő családi bölcsődei férőhelyek száma (TS 125)	Családi bölcsődébe beírt gyerekek száma (TS 121)	Működő mini bölcsődei férőhelyek száma (TS 127)	Mini bölcsődébe beírt gyerekek száma (TS 123)	Működő (összes) bölcsődei férőhelyek száma (TS 124)	Bölcsődébe (összes) beírt gyermekek száma (TS 120)
	db	Fő	db	Fő	db	Fő	db	Fő
2016	n.a.	n.a.	n.a.	n.a.	n.a.	n.a.	n.a.	n.a.
2017	0	0	0	0	0	0	0	0
2018	0	0	0	0	0	0	0	0
2019	0	0	0	0	0	0	0	0
2020	0	0	0	0	0	0	0	0
2021	0	0	0	0	0	0	0	0

Forrás: TeIR, KSH Tstar

Adatok nem állnak rendelkezésre.

### 5.5 Krízishelyzetben igénybe vehető szolgáltatások (pl. anyaoththon, családok átmeneti otthona)

A településen nem elérhető szolgáltatások.

### 5.6 A nők szerepe a helyi közéletben

A helyi közéletben a nők fontos szerepet töltenek be., a települési egyesületekben, szervezetekben jelentős számban működnek közre.

### 5.7 A nőket helyi szinten fokozottan érintő társadalmi problémák és felszámolásukra irányuló kezdeményezések

## 5.8 Következtetések: problémák beazonosítása, fejlesztési lehetőségek meghatározása.

A nők helyzete, esélyegyenlősége vizsgálata során településünkön	
beazonosított problémák	fejlesztési lehetőségek
A tartós munkanélküliség aránya magas	Bővíteni kell a gyermekvállalás miatt a munkaerőpiactól hosszabb időre távol maradó aktív korú családtagok által kedvezményesen igénybe vehető, korszerű ismeretek megszerzését célzó speciális képzési programok körét.
A gyermeket egyedül nevelő, vagy több gyermeket nevelő család esetében a szegénység kockázata magas.	Szociális, gyermekjóléti szolgáltatások, ellátások során célzott támogatások körének kialakítása.
A GYÁS, GYES-ről való visszatérés a munkaerő piacra mérsékli a szegénység kialakulásának kockázatát.	Gyermekek napközbeni ellátását biztosító intézmények működtetése.
A magányérzet kialakulásával nemcsak az anya mentális állapota lehet rosszabb, családi konfliktusokhoz is vezethet.	Szabadidős programok szervezése, igény szerinti bővítése. Zöldterületek, közparkok tervszerű felújítása.

## 6. Az idősek helyzete, esélyegyenlősége

Az országos adatokhoz hasonlóan jelentős problémát okoz a település öregedése, az összlakossághoz képest jelentős a 65 éven felüliek aránya.

Nappali ellátást nyújtó intézmény a településen nem működik. A rászorulókat az Önkormányzat a házisegítségnyújtás keretében látja el.

### 6.1 Az időskorú népesség főbb jellemzői (pl. száma, aránya, jövedelmi helyzete, demográfiai trendek stb.)

6.1. számú táblázat - Öregedési index (3. táblával azonos)			
Év	65 év feletti állandó lakosok száma (fő) (TS 026 és TS 028 összesen)	0-14 éves korú állandó lakosok száma (fő) (TS 010 és TS 012 összesen)	Öregedési index % (TS 030)
2016	312	203	153,69%
2017	320	205	156,10%
2018	328	213	153,99%
2019	328	213	153,99%
2020	331	231	143,29%
2021	341	244	139,75%

Forrás: TeIR, KSH-TSTAR



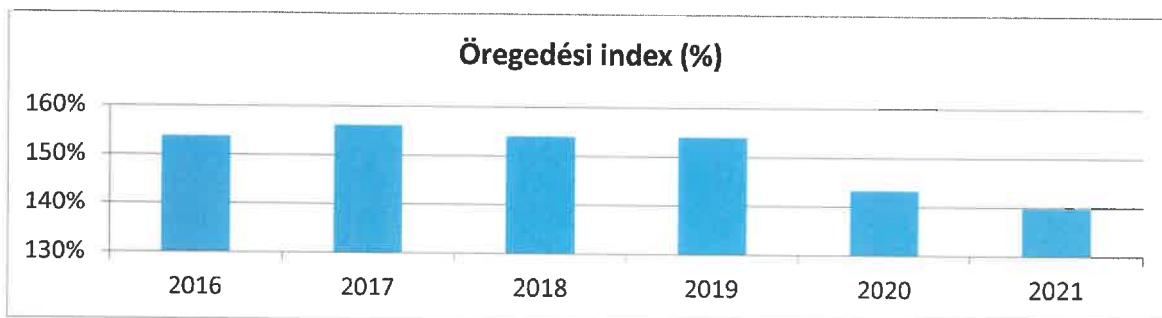

**6.1.1. számú táblázat – Nyugdíjban, ellátásban, járadékban és egyéb járandóságban részesülők száma**

Év	Nyugdíjban, ellátásban, járadékban és egyéb járandóságban részesülő férfiak száma (TS 063)	Nyugdíjban, ellátásban, járadékban és egyéb járandóságban részesülő nők száma (TS 064)	Összes nyugdíjas
2016	195	310	505
2017	191	298	489
2018	194	289	483
2019	191	287	478
2020	193	284	477
2021	n.a.	n.a.	-

Forrás: TeIR, KSH Tstar



### Nyugdíjasok nemek szerinti megoszlása

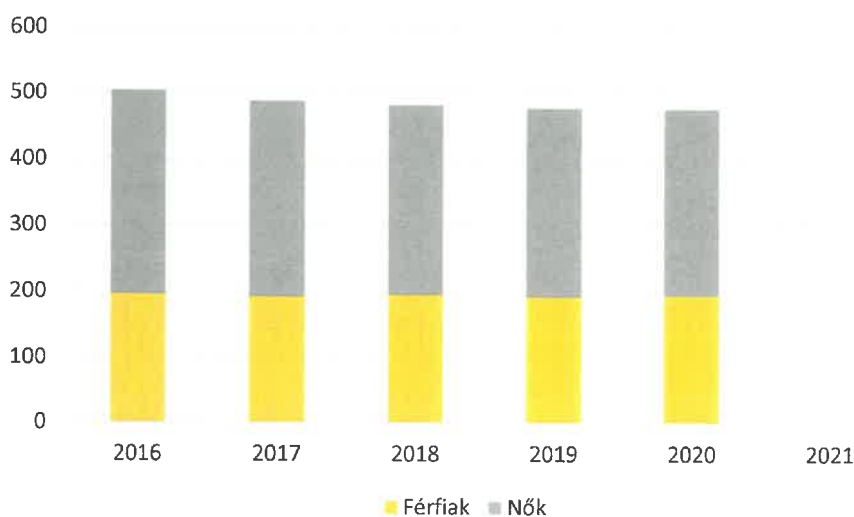

6.1.2. számú táblázat - Nyugdíjszerű ellátások

Év	Életkoron alapuló ellátásban részesülő férfiak száma (TS 067)	Életkoron alapuló ellátásban részesülő nők száma (TS 068)	Öregségi nyugdíjban részesülő férfiak száma (TS 069)	Öregségi nyugdíjban részesülő nők száma (TS 070)	Özvegyi és szülői nyugdíjban részesülő férfiak száma (TS 071)	Özvegyi és szülői nyugdíjban részesülő nők száma (TS 072)	Időskorúak járadékában részesítettek havi átlagos száma (fő) (TS 134)
2016	6	1	145	251	1	15	n.a.
2017	6	1	139	242	1	16	1
2018	6	1	138	242	1	12	1
2019	5	1	141	247	0	9	1
2020	5	1	141	249	0	8	1
2021	n.a.	n.a.	n.a.	n.a.	n.a.	n.a.	n.a.

Forrás: TeIR, KSH  
Tstar

### Életkoron alapuló ellátás nemek szerint

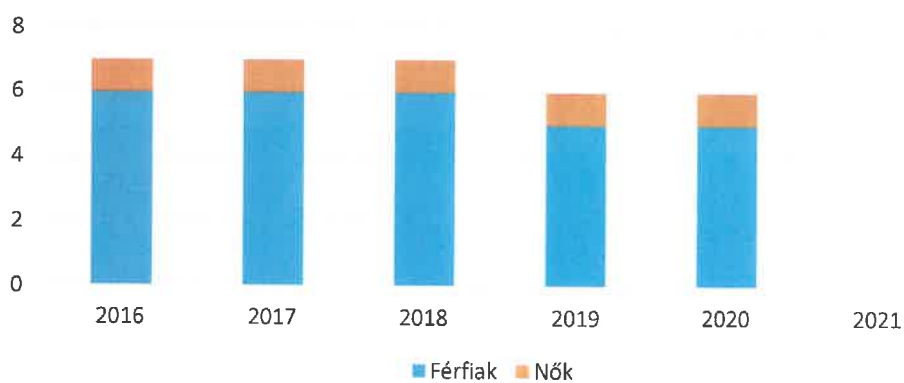

### Öregségi nyugdíjban részesülők nemek szerint

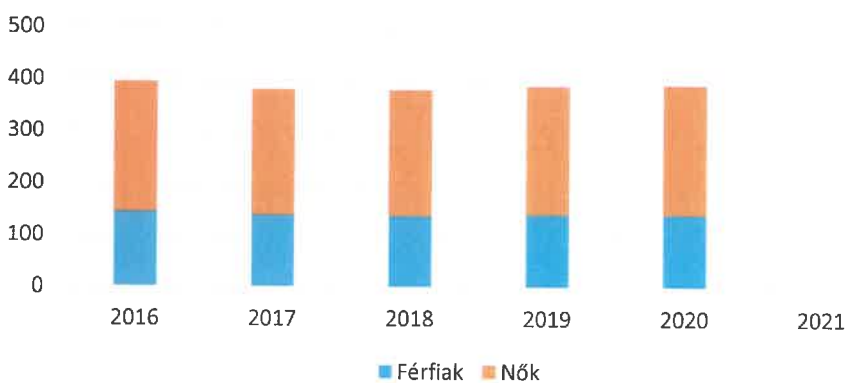

### Özvegységi nyugdíjban részesülők nemek szerint



## 6.2 Idősek munkaerő-piaci helyzete

a) idősek, nyugdíjasok foglalkoztatottsága;

<b>6.2. számú táblázat - Hátrányos megkülönböztetés a foglalkoztatás terén (a 3.2.2. táblázatból)</b>							
<b>Nyilvántartott álláskeresők száma összesen</b>	<b>Év</b>	<b>2016</b>	<b>2017</b>	<b>2018</b>	<b>2019</b>	<b>2020</b>	<b>2021</b>
		<b>Fő össze n</b>	<b>34</b>	<b>30</b>	<b>42</b>	<b>44</b>	<b>44</b>
<b>41-45 év (TS 042)</b>	Fő	0	4	4	2	2	2
	%	0,00%	13,33%	9,52%	4,55%	4,55%	6,45%
<b>46-50 év (TS 043)</b>	Fő	4	5	6	4	6	2
	%	11,76%	16,67%	14,29%	9,09%	13,64%	6,45%
<b>51-55 év (TS 044)</b>	Fő	5	5	4	6	7	2
	%	14,71%	16,67%	9,52%	13,64%	15,91%	6,45%
<b>56-60 év (TS 045)</b>	Fő	4	3	3	5	2	4
	%	11,76%	10,00%	7,14%	11,36%	4,55%	12,90%
<b>61 éves, vagy afeletti (TS 046)</b>	Fő	0	1	3	6	6	4
	%	0,00%	3,33%	7,14%	13,64%	13,64%	12,90%

Forrás: TelR, Nemzeti Munkaügyi Hivatal

b) tevékeny időskor, élethosszig tartó tanulás, idősek, nyugdíjasok foglalkoztatásának lehetőségei a közintézményekben, foglalkoztatásukat támogató egyéb programok a településen;

c) hátrányos megkülönböztetés a foglalkoztatás területén.

### **6.3 A közszolgáltatásokhoz, közösségi közlekedéshez, információhoz és a közösségi élet gyakorlásához való hozzáférés**

a) az idősek egészségügyi és szociális szolgáltatásokhoz való hozzáférése;

**6.3. számú táblázat – Nyugdíjban, ellátásban, járadékban és egyéb járandóságban részesülők száma**  
(Megegyezik a 6.1.1-es táblázattal)

Év	Nyugdíjban, ellátásban, járadékban és egyéb járandóságban részesülő férfiak száma (TS 063)	Nyugdíjban, ellátásban, járadékban és egyéb járandóságban részesülő nők száma (TS 064)	Összes nyugdíjas
2016	195	310	505
2017	191	298	489
2018	194	289	483
2019	191	287	478
2020	193	284	477
2021	n.a.	n.a.	-

Forrás: TeIR, KSH Tstar

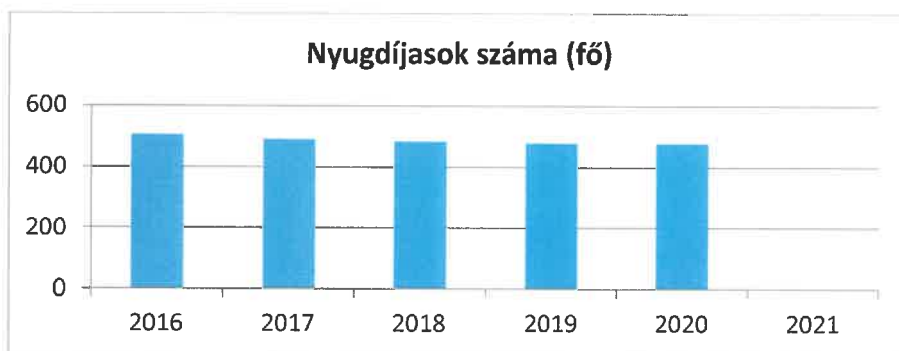

**6.3.1. számú táblázat - 65 évnél idősebb népesség és nappali ellátásban részesülő időskorúak száma**

Év	65 év feletti lakosság száma (férfiak TS 026, nők TS 028)	Nappali ellátásban részesülő időskorúak száma (TS 129)	Házi segítségnyújtásban részesülők száma (TS 130)	Szociális étkeztetésben részesülők száma (TS 131)
	Fő	Fő	fő	fő
2016	312	0	20	19
2017	320	0	20	17
2018	328	0	19	22
2019	328	0	19	31
2020	331	0	16	34
2021	341	n.a.	n.a.	n.a.

Forrás: TeIR, KSH  
Tstar

## Ellátások

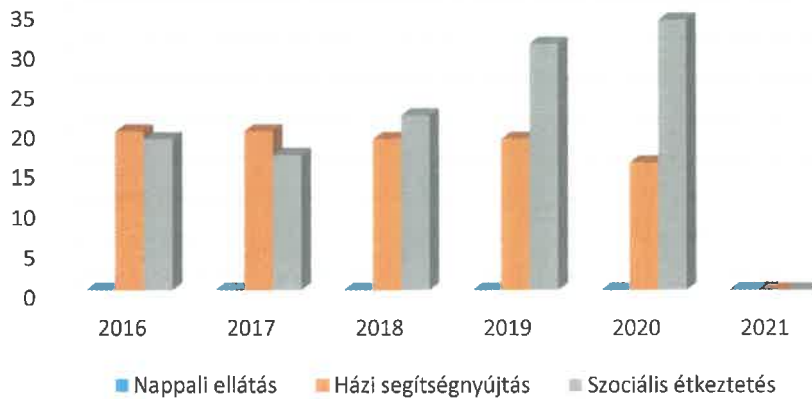

b) kulturális, közművelődési szolgáltatásokhoz való hozzáférés;

c) idősök informatikai jártassága;

d) a generációk közötti programok.

### 6.4 Az időseket, az életkorral járó sajátos igények kielégítését célzó programok a településen

### 6.5 Következtetések: problémák beazonosítása, fejlesztési lehetőségek meghatározása.

Az idősek helyzete, esélyegyenlősége vizsgálata során kerületünkben	
beazonosított problémák	fejlesztési lehetőségek
Magas az egyedül élők aránya.	Az aktivitást és a függetlenséget megőrző programok, szolgáltatások szervezése. Képzések igény szerinti bővítése.
A morbiditási statisztikák rangsorában - a daganatok, keringési zavarok, szív- és érrendszeri megbetegedések, ízületi problémák - mellett pszichés problémák leggyakrabban előforduló betegségek.	Rendszeres mozgást biztosító szolgáltatások bővítése. Szűrővizsgálatok biztosítása. Prevenációs szemlélet erősítése, az egészség tudatos magatartás fejlesztése
Gyakran válnak áldozattá.	Idősök személyes környezetének, otthonának védelmét szolgáló intézkedések bővítése.
Nemzedékek közötti kapcsolat nehézsége.	Generációs programok szervezése.
Idős korral összefüggő társadalmi sztereotípiák.	Helyi média bevonásával nyilvánosság eszközeinek bővítése.
Az idősek helyzete, esélyegyenlősége vizsgálata során kerületünkben	Idősök személyes környezetének, otthonának védelmét szolgáló intézkedések bővítése.

## 7. A fogyatékkal élők helyzete, esélyegyenlősége

### 7.1 A településen fogyatékossgal élő személyek főbb jellemzői, sajátos problémái

**7.1.1 számú táblázat - Megváltozott munkaképességű személyek ellátásaiban részesülők száma nemenként**

Év	Megváltozott munkaképességű személyek ellátásaiban részesülők száma - Férfiak (TS 061)	Megváltozott munkaképességű személyek ellátásaiban részesülők száma - Nők (TS 062)	Összesen
2016	31	28	59
2017	35	27	62
2018	37	26	63
2019	35	23	58
2020	37	21	58
2021	n.a.	n.a.	-

Forrás: TeIR, KSH Tstar

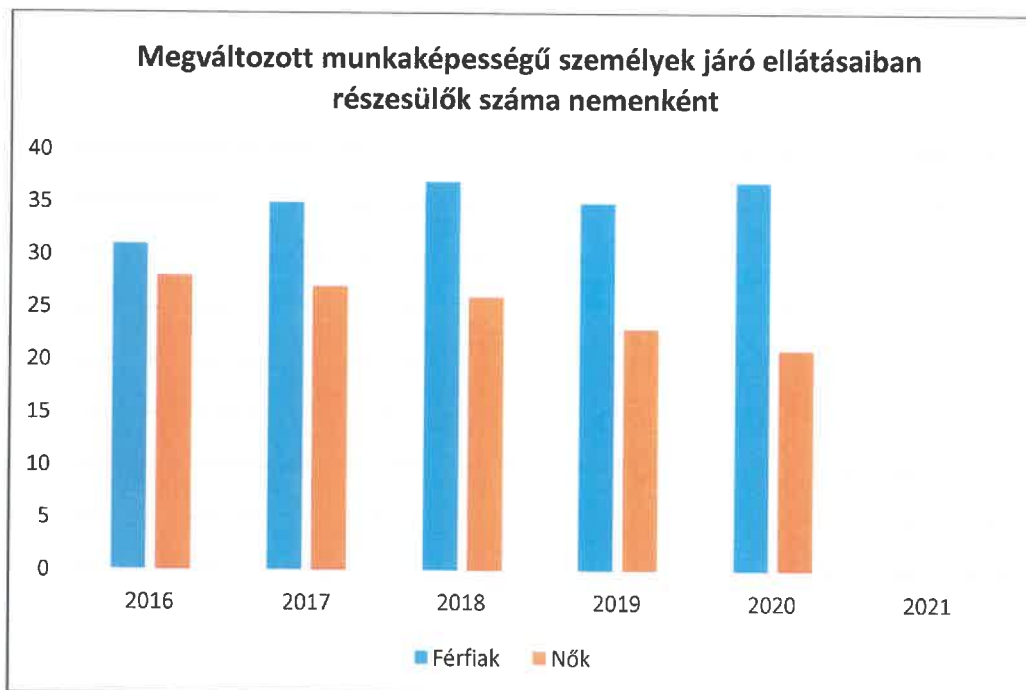

- a) fogyatékossgal élő személyek foglalkoztatásának lehetőségei, foglalkoztatottsága, védett foglalkoztatás, közfoglalkoztatás;

<b>7.1.2. számú táblázat - Nappali ellátásban részesülő fogyatékkal élők száma</b>	
<b>Év</b>	<b>Nappali ellátásban részesülő fogyatékos személyek száma (TS 128)</b>
2016	0
2017	0
2018	0
2019	0
2020	0
2021	n.a.

Forrás: TeIR, KSH Tstar; és helyi adatszolgáltatók

Nappali ellátást nyújtó intézmény a településen nem működik. A rászorulókat az Önkormányzat a házisegítségnyújtás keretében látja el.

a) hátrányos megkülönböztetés a foglalkoztatás területén adatok nem állnak rendelkezésre

b) önálló életvitelt támogató helyi intézmények, szolgáltatások, programok a településen ilyenjellegű szolgáltatás nem működik.

## **7.2 Fogyatékkal élő személyek pénzübeli és természetbeni ellátása, kedvezményei**

### **7.3 A közszolgáltatásokhoz, közösségi közlekedéshez, információhoz és a közösségi élet gyakorlásához való hozzáférés lehetőségei, akadálymentesítés**

- a) egészségügyi és rehabilitációs ellátások elérhetősége, együttműködése;
- b) települési önkormányzati tulajdonban lévő középületek akadálymentesítettsége megoldódott
- c) közszolgáltatásokhoz, köznevelési intézményekhez, kulturális és sportprogramokhoz való hozzáférés lehetőségei, fizikai, információs és kommunikációs akadálymentesítettség, lakóépületek, szolgáltató épületek akadálymentesítettsége nem megoldott;
- d) munkahelyek akadálymentesítettsége adatok nem állnak rendelkezésre;
- e) közösségi közlekedés, járdák, parkok akadálymentesítettsége részben megoldott;
- f) fogyatékkal élő személyek számára rendelkezésre álló helyi szolgáltatások (pl. speciális közlekedési megoldások, fogyatékkal élő személyek nappali intézménye, stb.) nincs ilyen jellegű szolgáltatás;



g) előnyben részesítés (hátránykompenzáló juttatások, szolgáltatások) adatok nem állnak rendelkezésre.

#### 7.4. Fogyatékossgal élők sajátos igényeinek kielégítését célzó programok a településen

#### 7.5 A fogyatékossgal élőket helyi szinten fokozottan érintő társadalmi problémák és a felszámolásukra irányuló kezdeményezések

#### 7.6 Következtetések: problémák beazonosítása, fejlesztési lehetőségek meghatározása

A fogyatékkal élők helyzete, esélyegyenlősége	
beazonosított problémák	beazonosított problémák
Az elszigetelten élő, fogyatékkal élőknek vagy fogyatékkal élő gyermeket nevelő szülőknek vagy fogyatékoszt ápoló családtagoknak kapcsolatteremtésre, önszervező csoportok szervezésére, a fórumokba való bekapcsolódásra kevés lehetősége van.	A kommunikáció színtere az internet világa, amely a felhasználók otthonába hozhatják a közösséget.
Közszolgáltatásokhoz, kulturális és sportprogramokhoz való hozzáférés lehetőségei, az akadálymentes környezet aránya alacsony	Fizikai környezetben található akadályok megszüntetése, információs és kommunikációs akadályok megszüntetése, lakókörnyezet akadálymentesítését szolgáló program.
A pszichiátriai problémákkal küszködő, illetve szenvedélybetegségben szenvedő (alkohol, drog,) emberek száma egyre nő.	Ellátásukban részt vevő civil szervezetek bevonásával elemzések készítése, problémáik feltárása, életminőségüket javító intézkedések bevezetése.
Az egészségügyi prevenciók szolgáltatásokat, a szűrővizsgálatokat a mozgásukban erősen korlátozott személyek kevésbé veszik igénybe. Szükséges a támogatásuk a szűrőprogramokról történő eljuttatásuk (eljuttatásuk) terén.	Segíteni, hogy a fogyatékkal élők is minél nagyobb számban részt vegyenek az egészségügyi szűrővizsgálatokon

Több célcsoportot érintő, településszintű megállapítások	
beazonosított problémák	fejlesztési lehetőségek
Járdák állapota nem megfelelő	járdák felújítása
Központjában nincs gyalogátkelőhely, ezért balesetveszélyes a közlekedés	gyalogátkelőhely kialakítása

A településen a csapadékvíz elvezetés nem teljesen megoldott	csapadékvíz elvezetőik karbantartása, felújítása
Az orvosi rendelő energetikai állapota nem megfelelő	korszerűsítés folytatása
Az Óvoda előtti parkolási lehetőségek bővítése	új parkoló kialakítása

### **8. Helyi partnerség, lakossági önszerveződések, civil szervezetek és for-profit szereplők társadalmi felelősségvállalása**

- a) a 3-7. pontban szereplő területeket érintő civil, egyházi, karitatív szervezeti szolgáltató és érdekvédelmi szervezetek, önszerveződések feltérképezése (közfeladatot ellátó szervezetek, közfeladatonként bemutatva, önkéntesek száma, partnerségi megállapodások száma);
- Katolikus Egyházközség,
  - Önkéntes Tűzoltó Egyesület,
  - Bak Polgárőr Egyesület,
  - Kertbarát Kör,
  - Baki Faluvédő Asszonyok.
  - Baki Sportegyesület
  - Tegyünk a Falunkért Egyesület
- b) helyi önkormányzati, nemzetiségi önkormányzati, egyházi, civil szektor és gazdasági szereplők közötti partnerség nincs;
- c) önkormányzatok közötti, illetve térségi, területi társulásokkal való partnerség, társadalmi felzárkózást segítő közös programok bemutatása: nem jellemző fejlesztendő.
- d) a nemzetiségi önkormányzatok célcsoportokkal kapcsolatos esélyegyenlőségi tevékenysége nem jellemző
- e) civil szervezetek célcsoportokkal kapcsolatos esélyegyenlőségi tevékenysége; nem jellemző fejlesztendő.
- f) for-profit szereplők részvétele a helyi esélyegyenlőségi feladatok ellátásában nincs

A társadalmi partnerség és együttműködés egyik eszköze a HEP Fórumok szervezése.

HEP Fórumok segítségével a helyi állami, önkormányzati, egyházi és civil szervezetek között a hatékonyabb együttműködés alakulhat ki a célcsoportok esélyegyenlőségi problémáinak a beazonosításában, a problémákra adekvátan válaszoló intézkedések megfogalmazásában, összehangolásában, valamint a HEP intézkedéseinek megvalósításában, megkönnyítve így az önkormányzatok esélyteremtő feladatainak ellátását.

## 9. A helyi esélyegyenlőségi program nyilvánossága

- a) a helyzetelemzésben meghatározott esélyegyenlőségi problémák kapcsán érintett nemzetiségi önkormányzatok, egyéb partnerek (állami vagy önkormányzati intézmények, egyházak, civil szervezetek, stb.) bevonásának eszközei és eljárásai a HEP elkészítésének folyamatába;
- b) az a) pont szerinti szervezetek és a lakosság végrehajtással kapcsolatos észrevételeinek visszacsatolását szolgáló eszközök bemutatása, valamint annak rögzítése, hogy működtet-e HEP Fórumot.
- c) A képviselő-testületi döntést követően az elfogadott HEP dokumentumot, valamint a hiteles határozatot a települési önkormányzat a helyben szokásos módon közzé teszi, és megküldi a TEF esélyegyenlőségi mentora részére. A TEF az települései önkormányzatok HEP-jeit közzéteszi, honlapján megjelenteti

**1. A HEP IT részletei**

**A helyzetelemzés megállapításainak összegzés**

Célcsoport	Következtetések	
	problémák beazonosítása rövid megnevezéssel	fejlesztési lehetőségek meghatározása rövid címmel
Romák és/vagy mélyszegénységben élők	<p>A szegénység oka és következménye a tartós munkanélküliség, számuk nem csökken.</p> <p>A hátrányos helyzetek generációkon keresztüli átöröklődése.</p> <p>A lakossági adósságállomány újra termelődése.</p> <p>A roma népesség hátrányos helyzete több, egymással szorosan összefüggő társadalmi, gazdasági probléma eredője. Csak a több problématerületre az oktatás, foglalkoztatás, szociális és egészségügyi területre egyszerre koncentráló, átfogó problémakezelési megoldások, komplex programok vezethetnek eredményre.</p> <p>Az állampolgárok egészségügyi állapota megfelel az országos mutatóknak, nem jó.</p> <p>A romákra vonatkozó adatok gyűjtésének nehézségei, a célcsoport meghatározásának bizonytalanságai lehetetlenné tették mérhető teljesítménykövetelmények rögzítését, és ezekre épített monitoring rendszer létrehozását. A számszerű adatok, indikátorok hiánya nem ad valódi értékelésre lehetőséget.</p> <p>romákkal szembeni diszkrimináció megjelenése az országos médiák közvetítésével.</p> <p>digitális írástudás hiánya akadályozza a</p>	<p>Közfoglalkoztatás továbbfolytatása.</p> <p>Egyéb helyi foglalkoztatási lehetőségek felkutatása.</p> <p>Szociális, gyermekjóléti szolgáltatások bővítése.</p> <p>Felzárkóztatási, fejlesztési programok szervezése.</p> <p>Az állampolgárok életminőségének folyamatos vizsgálata.</p> <p>Szükséglet alapú szolgáltatások szervezése.</p> <p>Pályázati források kihasználása egy teljes körű szociális, képzési, foglalkoztatási projekt megvalósításához.</p> <p>Közösségi szociális munka szervezése.</p> <p>Kerületi egészségügyi szűrések népszerűsítése.</p> <p>Az egészségtudatos életmódra nevelés a felnőttek körében is, annak tudatosítása, hogy a szűrővizsgálatokon való mind nagyobb számú megjelenés az egészségesebb életet, a várható élettartam megnövekedését eredményezheti.</p> <p>Jelzés a jogalkotók felé.</p> <p>Megfelelő módszer megtalálása, kezdeményezése a Roma Nemzetiségi Önkormányzattal közösen. Helyi médiában „jó példák” megjelenítésének kezdeményezése.</p> <p>Az intézményekben és a közösségekben közös akciók a</p>

	munkanélküliek munkaerő-piacon történő elhelyezkedést.	Roma Nemzetiségi Önkormányzattal közösen. Képzések bővítése a munkanélküliek körére.
Gyermekek	<p>Problémát jelent az egységes fogalomrendszer hiánya: a gyermekvédelem, az egészségügy a „veszélyeztetett gyermek” fogalmat használja, amelynek a megítélése</p> <p>Számos szubjektív elemet takar és mást alkalmaznak köznevelési intézmények.</p> <p>A család működését zavaró és akadályozó okok közül a családok anyagi, család széteséséből, a nevelés, gondozás, törődés, szeretet hiányából adódó veszélyeztetettség megemelkedett.</p> <p>A rendszeres gyermekvédelmi kedvezményt a kérelmezők számának emelkedése ellenére még kevesen veszik igénybe</p>	<p>Rendszeres szakmai találkozók szervezése.</p> <p>Szabadidős programok szervezése, biztonságos, kulturált színterek működtetése. A hátrányos helyzetű gyermekekkel és családjukkal foglalkozó szakemberek továbbképzése a hátrányos helyzetű gyermekek nevelését, személyiségfejlesztését, illetve a szülők eredményes bevonását segítő ismeretek elsajátítása és a kompetenciák fejlesztése érdekében.</p> <p>Szülők tájékoztatása a kedvezményről járó további támogatásokról.</p>
Idősek	<p>. Magas az egyedül élők aránya.</p> <p>A morbiditási statisztikák rangsorában - a daganatok, keringési zavarok, szív- és érrendszeri megbetegedések, ízületi problémák - mellett pszichés problémák leggyakrabban előforduló betegségek.</p> <p>Gyakran válnak áldozattá.</p> <p>Nemzedékek közötti kapcsolat nehézsége.</p> <p>Idős kora összefüggő társadalmi sztereotípiák.</p> <p>Az idősek helyzete, esélyegyenlősége vizsgálata során kerületünkben</p>	<p>Az aktivitást és a függetlenséget megőrző programok, szolgáltatások szervezése. Képzések igény szerinti bővítése.</p> <p>Rendszeres mozgást biztosító szolgáltatások bővítése.</p> <p>Szűrővizsgálatok biztosítása.</p> <p>Prevenációs szemlélet erősítése, az egészségtudatos magatartás fejlesztése</p> <p>Idősek személyes környezetének, otthonának védelmét szolgáló intézkedések bővítése.</p> <p>Generációs programok szervezése.</p> <p>Helyi média bevonásával nyilvánosság eszközeinek bővítése.</p> <p>Idősek személyes környezetének, otthonának védelmét szolgáló intézkedések bővítése.</p>

Nők	<p>A tartós munkanélküliség aránya magas A gyermekét egyedül nevelő, vagy több gyermeket nevelő család esetében a szegénység kockázata magas. A GYÁS, GYES-ről való visszatérés a munkaerő piacra mérsékli a szegénység kialakulásának kockázatát. A magányérzet kialakulásával nemcsak az anya mentális állapota lehet rosszabb, családi konfliktusokhoz is vezethet.</p>	<p>Bővíteni kell a gyermekvállalás miatt a munkaerőpiactól hosszabb időre távol maradó aktív korú családtagok által kedvezményesen igénybe vehető, korszerű ismeretek megszerzését célzó speciális képzési programok körét. Szociális, gyermekjóléti szolgáltatások, ellátások során célzott támogatások körének kialakítása. Gyermek napközbeni ellátását biztosító intézmények működtetése. Szabadidős programok szervezése, igény szerinti bővítése. Zöldterületek, közparkok tervszerű felújítása.</p>
Fogyatékkal élők	<p>Az elszigetelten élő, fogyatékkal élőknek vagy fogyatékkal élő gyermeket nevelő szülőknek vagy fogyatékoszt ápoló családtagnak kapcsolatteremtésre, önszervező csoportok szervezésére, a fórumokba való bekapcsolódásra kevés lehetősége van. Közszolgáltatásokhoz, kulturális és sportprogramokhoz való hozzáférés lehetőségei, az akadálymentes környezet aránya alacsony A pszichiátriai problémákkal küszködő, illetve a szenvedélybetegségben szenvedő (alkohol, drog,) emberek száma egyre nő. Az egészségügyi prevenció szolgáltatásokat, a szűrővizsgálatokat a mozgásukban erősen korlátozott személyek kevésbé veszik igénybe. Szükséges a támogatásuk a szűrőprogramokra történő eljutásuk (eljuttatásuk) terén.</p>	<p>A kommunikáció színtere az internet világa, amely a felhasználók otthonába hozhatják a közösséget. Fizikai környezetben található akadályok megszüntetése, információs és kommunikációs akadályok megszüntetése, lakókörnyezet akadálymentesítését szolgáló program. Ellátásukban részt vevő civil szervezetek bevonásával elemzések készítése, problémáik feltárása, életminőségüket javító intézkedések bevezetése. Segíteni, hogy a fogyatékkal élők is minél nagyobb számban részt vegyenek az egészségügyi szűrővizsgálatokon</p>
Több célcsoportot érintő, településszintű megállapítás	<p>Járdák állapota nem megfelelő Központjában nincs gyalogátkelőhely, ezért balesetveszélyes a közlekedés A településen a csapadékvíz elvezetés nem teljesen megoldott Az orvosi rendelő energetikai állapota nem megfelelő Az Óvoda előtti parkolási lehetőségek bővítése új parkoló kialakítása</p>	<p>járdák felújítása, gyalogátkelőhely kialakítása, csapadékvíz elvezetők karbantartása, felújítása, korszerűsítés folytatása korszerűsítés folytatása új parkoló kialakítása</p>

## **Jövőképünk**

Bak község Önkormányzat legfontosabb célja a településen élő állampolgárok jólétének biztosítása, életminőségének folyamatos javítása, olyan támogatói környezet működtetésével, amely

- erősíti a közösséghez és a lakóhelyhez kötődést, a lokálpatriotizmus, a társadalmisolidaritást,
- kiemelt figyelmet, ha kell pozitív diszkriminációt alkalmaz a veszélyeztetett célcsoportokszámára,
- tudatos és partnerségen alapuló intézkedései hatására a hátrányos helyzetű csoportokfelzárkózási esélyei, életminőségük és életük önálló irányításának lehetősége javul.

## 2. Összegző táblázat - A Helyi Esélyegyenlőségi Program Intézkedési Terve (HEP IT)

	A	B	C	D	E	F	G	H	I	J	K	L
Intézkedés sorszáma	Az intézkedés címe, megnevezése	A helyzetek következtetésében feltárt esélyegyenlőségi probléma megnevezése	Az intézkedés el elérni kívánt cél	A célkitűzés összhangja egyéb stratégiai dokumentumokkal	A cél kapcsolódása országos szakmapolitikai stratégiákhoz	Az intézkedés tartalma	Az intézkedés felelőse	Az intézkedés megvalósításának határideje	Az intézkedés eredményességét mérő indikátor(ok)	Az intézkedés megvalósításához szükséges erőforrások (humán, pénzügyi, technikai)	Az intézkedés eredményeinek fenntarthatósága	Önkormányzatok közötti együttműködésben megvalósuló intézkedés esetében az együttműködés bemutatása
<b>0. Település szintű probléma</b>												
1	Zöldhulladék kezelése	2021. évtől a tilos az égetés, a zöldhulladékok elhelyezése az települési szinten	Az ékeletkezett zöldhulladékok és falevélek elhelyezése az égetés tiltása miatt	Gazdasági program	---	A keletkezett zöldhulladék és falevélek elhelyezése és az ahhoz tartozó lerakó létrehozása	polgár mester	2023. 10. 24. (kedd) Elvégezve	10.1 db lerakó létrehozása	Pályázati források fellelése esetén önerő biztosítása	Következő 5 év, esetleg HEP-ig.	---
2	Zalaegerszeg-Bak közötti kerékpárút kiépítése	Zalaegerszeg-Bak közötti kerékpárút kiépítése	Zalaegerszeg-Bak közötti hivatásforgalmi kerékpárút kiépítése	Gazdasági terv	Magyar Nemzeti Társadalmi Felzárkózási Stratégia 2030	1 db kerékpárút kiépítése	polgár mester	2023. 10. 24. (kedd)	10.1 db kerékpárút kiépítése	Pályázati források fellelése	Következő 5 év, esetleg HEP-ig	„Ebben az esetben nem releváns”
3	Nyári csapadékvíz elvezetésének megoldása	Nyári csapadékvíz elvezetésének megoldása	Nyári csapadékvíz elvezetése, a hirtelen lezúduló csapadékok elvezetésénél biztonságos megoldása	Gazdasági program	Országos Fejlesztési és Területfejlesztési Koncepció	A falut körülvevő árkok vízvezető tisztítása, mélyítése	polgár mester	2023. 10. 24. (kedd)	10.1 db Árkok tisztítása 2000 fm.	Pályázati források fellelése esetén önerő biztosítása	Következő 5 év, esetleg HEP-ig.	„Ebben az esetben nem releváns”
4	Lakótelekek kialakítása	Új lakótelekek kialakítása Bak Községben	Fiatal házások első lakáshoz jutásának támogatása új lakótelekekkel	Gazdasági program, Rendezési terv	Magyar Nemzeti Társadalmi Felzárkózási Stratégia 2030 Nők és Férfiak Társadalmi Egyenlőségét Elősegítő Nemzeti Stratégia (2010-2021)	Új lakótelek kialakítása	polgár mester	2023. 10. 24. (kedd)	10.10 db lakótelek kialakítása	Pályázati források fellelése	Következő 5 év, esetleg HEP-ig	„Ebben az esetben nem releváns”
5	Gyalogátkelőhely	A település központjában nincs gyalogátkelőhely ezért a balesetveszélyes a közlekedés	Gyalogátkelőhely kialakítása a település központjában	Pályázati dokumentáció	nem releváns	Források keresése, gyalogátkelőhely kiépítése	polgár mester	2023. 10. 24. (kedd)	10.1 db gyalogátkelőhely száma	pályázati forrás, gyalogátkelőhely kialakítója	5 év	nem releváns



6	Kulturális és közösségi élet fejlesztése	Rendezvény kialakítása	Állandóan rendelkezésre álló rendezvény, bármikor használható	Pályázati dokumentáció, Helyi Társadalmi Felelősségi Rendelet	Magyar Nemzeti Felzárkózási Stratégia 2030	Rendezvény megvalósítására pályázat készítés	polgármester	2023. 10. 24. (kedd)	Több rendezvény, közösségi élet élénkítése	Pénzügyi forrás, biztosítás a pályázat segítségével	5 év	nem releváns
7	Parkoló létrehozása, meglévő parkolási lehetőségek felújítása az egész településen	Az óvoda, iskola és temető környezetében biztonságos közlekedés megoldott a parkolóhelyek alacsony száma miatt	Parkolóhely kialakítása	Költségvetési pályázati dokumentáció	Magyar Falu Program	Forrás keresése parkoló helyek kialakítása	polgármester	2023. 10. 24. (kedd)	10. parkolóhely száma	pályázati forrás, kivitelező vállalkozó	5 év	nem releváns
8	Temető bővítése	A temető területének bővítése, sírhely parcellák kialakításához	Temető területének bővítése	költségvetési rendelet	nem releváns	pályázati források keresése temető területének vásárlásához	polgármester	2023. 10. 24. (kedd)	10. temető területének növekedése	Pályázati és önkormányzati forrás,	5 év	nem releváns
I. A mélyszegénységben élők és a romák esélyegyenlősége												
1	Helyi foglalkoztatási lehetőségek bővítése	A mélyszegénységben élők és a romák foglalkoztatásának bővítése.	A mélyszegénységben élők és a romák foglalkoztatásának bővítésével az életkörülmények javítása.	Gazdasági program	Új Roma Stratégia (2019-2030)	A mélyszegénységben élők és a romák foglalkoztatásának bővítése szövetkezeti vagy önkormányzati formában, új munkahelyek létesítése.	polgármester	2023. 10. 30. (kedd)	30. foglalkoztatás	1 fő szervezési irányítás, pályázati lehetőségek keresése, az ahhoz szükséges önerő biztosítása.	Következő 5 év, a esetben HEP-ig releváns	„Ebben az esetben nem releváns”
II. A gyermekek esélyegyenlősége												
1	Sportöltöző sportpályák felújítása	A meglévő sportpályák felújítása.	A sportolási helyek feltételeinek biztosításával a fiatalok helyben tartása.	Gazdasági program	„Legyenek” Nemzeti Stratégia (2007-2032)	A meglévő sportpályák funkcionális megújítása (kerítés, labdafogó háló, kispadok beszerzése), a sportpálya energetikai korszerűsítése.	polgármester	2023. 10. 24. (kedd)	1. sportpálya felújítása	db szervezési és pályázati forrás fellelése esetén önerő biztosítása	Következő 5 év, a esetben HEP-ig releváns	„Ebben az esetben nem releváns”
2	Iskola sportpályák korszerűsítése	Iskola sportpályák felújítása, új eszközök beszerzése	Az iskola sportpályák felújítása	Pályázati dokumentáció, költségvetés	„Legyenek” Nemzeti Stratégia	Forrás keresése a állapotfelmérés	polgármester	2023. 10. 24. (kedd)	a felújítás mértéke	pályázati forrás, felújítást végző vállalkozó	5 év	nem releváns

(2007-2032)										
<b>III. A nők esélyegyenlősége</b>										
1	Régi iskola épületének felújítása	Tetőszerkezet, födém cseréje, hőszigetelés, nyílászárók cseréje, az épület tetőterének beépítésével az alapterület bővítése.	Foglalkoztatás bővítése a nők számára. Terv	Gazdasági program, Rendezési Terv	Nők és Férfiak Társadalmi Egyenlőségét Elősegítő Nemzeti Stratégia (2010-2021)	és polgár	2023. 10.1 db	10.1 db régi iskolaépület felújítása	1 főKövetkező 5 év, esetben pályázati forrás fellelése esetén önerő biztosítása.	„Ebben az esetben nem releváns”
2	Bölcsőde létesítése	A településen a bölcsődei férőhelyek kialakítása	A településen jelenleg nem működik bölcsőde. Ahhoz, hogy a nők munkába állása biztosítható legyen, szükséges a 3 év alatti gyermekek elhelyezéseinek biztosítása.	Kormányprogram, Gazdasági program	Nők és Férfiak Társadalmi Egyenlőségét Elősegítő Nemzeti Stratégia (2010-2021)	és Egy megfelelő megvásárlása, annak átalakítása bölcsődei épület építése. A megfelelő épület felszerelése a bölcsődei működéshez szükséges eszközökkel.	polgár mester	2023. 10.1 db új bölcsőde	újszervezés irányítás, pályázati forrás fellelése esetén önerő biztosítása	„Ebben az esetben nem releváns”
<b>IV. Az idősek esélyegyenlősége</b>										
1	Ravatalozó felújítása	Tetőszerkezet cseréje (külső héjazat felújítása), előtető építése, burkolatok cseréje, homlokzat festése.	Az épület hosszútávú fenntartása	Gazdasági program, Rendezési Terv	---	Tetőszerkezet cseréje (külső héjazat felújítása), előtető építése, burkolatok cseréje, homlokzat festése.	polgár mester	2023. 10.1 db Elvégezve felújítása	1 főKövetkező 5 év, a esetben pályázati forrás (LEADER) VP6-19.2.1.-58-1-17 kódszámú, Élhetőbb települések című felhívás	„Ebben az esetben nem releváns”
2	Járdák felújítása	Az önkormányzati és állami tulajdonú járdák felújítása	A település belterületének közlekedésbiztonságának javítása	Gazdasági program, Rendezési Terv	Idősügyi Nemzeti Stratégia (2010-2022), (2023-2024) Országos Foglalkoztatási Program (2015-2025) Országos Fejlesztési és Területfejlesztési koncepció	Az önkormányzati és állami tulajdonú járdák felújítása. A burkolatok cseréje, a töredezett beton/aszfalt burkolat szükség szerinti cseréje térkőre, vagy a meglévő felület javítása.	polgár mester	2023. 10.10 db járda felújítása	újszervezés irányítás, pályázati forrás fellelése esetén önerő biztosítása	„Ebben az esetben nem releváns”

3	Orvosi rendelő felújítása	A meglévő orvosi rendelő energetikai felújítása.	A meglévő orvosi rendelő gazdaságos üzemeltetésének biztosítása, állagmegóvás.	Gazdasági program	„Legyen jobb a gyermekeknek” Nemzeti Stratégia (2007-2032) Nőkéssel, és Férfiaknyílászárók Társadalmi Egyenlőségi Elősegítő Nemzeti Stratégia (2010-2021) Időügyi Nemzeti Stratégia (2010-2022), (2023-2024) Országos Fogyatékosügyi Program (2015-2025)	Az orvosi polgár 2023. 10.1 db	10.1 orvosi rendelő felújítás.	db	szervezés irányítás, pályázati forrás fellelése esetén önerő biztosítás	Következő 5 év, a esetben HEP-ig	„Ebben az releváns”	
4	Hegyi út felújítása	A hegyre vezető aszfaltozott út felújítása, az befejezése.	Baki lakosság megartók képességének javítása, az idősök közlekedési lehetőségeinek bővítése.	Gazdasági program	---	A hegyre vezető kb. 3 km hosszú út aszfaltburkolatának felújítása, a burkolt út hosszának bővítése.	polgár 2023. 10.1 db	10.1 út felújítás	db	szervezés irányítás, pályázati forrás fellelése esetén önerő biztosítás	Következő 5 év, a esetben HEP-ig	„Ebben az releváns”
5	Helyi szervezetek működési feltételeinek javítása	Pályázati források igénybevételével helyi szervezetek működési feltételeinek javítása	A helyben működő civil szervezetek bevonásával az idősek életkörülményeinek, hangulatának javítása.	Gazdasági program	Magyar Nemzeti Társadalmi Felzárkózási Stratégia 2030	A helyben működő települési civil szervezetek részére biztosított technikai (adminisztrációs, a működési cél elérését szolgáló), anyagi eszközök biztosítása.	polgár 2023. 10.5 db	10.5 szervezetek működési feltételeinek javítása.	civil szervezetek működési feltételeinek javítása	Következő 5 év, a esetben HEP-ig	„Ebben az releváns”	
6	Kamera rendszer kiépítése	A település fontosabb pontjain térfigyelő kamerák elhelyezése	A település belterületén kamerarendszer kiépítése, a megnövekedett közlekedés és a sok átfutó forgalom ellenőrzése	Gazdasági program	---	A település fontosabb pontjain térfigyelő kamerák elhelyezése, összekötése átfutó rendszerré	polgár 2023. 10.10 db	10.10 kamera elhelyezés	1 fő	szervezés irányítás, pályázati lehetőség keresése az ahhoz szükséges önerő biztosítás	Következő 5 év, a esetben HEP-ig	„Ebben az releváns”

## 3. Megvalósítás

### 3.1 A megvalósítás előkészítése

Önkormányzatunk az általa fenntartott intézmények vezetői számára feladatul adja és ellenőrzi, a településen működő nem önkormányzati fenntartású intézmények vezetőit pedig partneri viszony során kéri, hogy a Helyi Esélyegyenlőségi Programot valósítsák meg, illetve támogassák.

Önkormányzatunk azt is kéri intézményeitől és partnereitől, hogy vizsgálják meg, és a program elfogadását követően biztosítsák, hogy az intézményük működését érintő, és az esélyegyenlőség szempontjából fontos egyéb közszolgáltatásokat meghatározó stratégiai dokumentumokba és iránymutatásokba épüljenek be és érvényesüljenek az egyenlő bánásmódra és esélyegyenlőségre vonatkozó azon kötelezettségek, melyek az önkormányzat Helyi Esélyegyenlőségi Programjában részletes leírásra kerültek.

Önkormányzatunk elvárja, hogy intézményei a Helyi Esélyegyenlőségi Program Intézkedési Tervében szereplő vállalásokról, az őket érintő konkrét feladatokról intézményi szintű akcióterveket és évente cselekvési ütemterveket készítsenek.

Önkormányzatunk a HEP kidolgozására és megvalósítására, továbbá értékelésére, ellenőrzésére és az ennek során nyert információk visszacsatolására, valamint a programba történő beépítésének garantálására **Helyi Esélyegyenlőségi Programért Felelős Fórumot** hoz létre és működtet.

A fentiekkel kívánjuk biztosítani, hogy az HEP IT-ben vállalt feladatok településünkön maradéktalanul megvalósuljanak.

### 3.2 A megvalósítás folyamata

A társadalmi partnerség és együttműködés egyik eszköze a HEP Fórumok szervezése lehet. HEP Fórumok segítségével a helyi állami, önkormányzati, egyházi és civil szervezetek között a hatékonyabb együttműködés alakulhat ki. a célcsoportok esélyegyenlőségi problémáinak a beazonosításában, a problémákra adekvátan válaszoló intézkedések megfogalmazásában, összehangolásában, valamint a HEP intézkedéseinek megvalósításában, megkönnyítve így az önkormányzatok esélyteremtő feladatainak ellátását.

#### **A HEP Fórum feladatai:**

- a célcsoportok esélyegyenlőségi problémáinak a beazonosítása, a problémákra adekvátan válaszoló intézkedések megfogalmazása, összehangolása,
- a HEP intézkedéseinek megvalósításában, az HEP IT megvalósulásának figyelemmel kísérése, a HEP IT-ben lefektetett célok megvalósulásához szükséges beavatkozások évenkénti felülvizsgálata,

- annak figyelemmel kísérése, hogy a megelőző időszakban végrehajtott intézkedések elősegítették-e a kitűzött célok megvalósulását, és az ezen tapasztalatok alapján esetleges új beavatkozások meghatározása
- a HEP IT aktualizálása, az esetleges változások beépítése a HEP IT-be, a módosított HEP IT előkészítése képviselő-testületi döntésre
- az esélyegyenlőséggel összefüggő problémák megvitatása
- a HEP IT és az elért eredmények nyilvánosság elé tárása, dokumentálása, kommunikálása

Az esélyegyenlőség fókuszban lévő célcsoportjaihoz és/vagy kiemelt problématerületekre a terület aktorainak részvételével tematikus munkacsoportokat alakíthatunk 2 ezer fő feletti településeken (opcionális) az adott területen kitűzött célok megvalósítása érdekében. A munkacsoportok vezetői egyben tagjai az Esélyegyenlőségi Fórumnak is, a munkacsoportok rendszeresen (minimum évente) beszámolnak munkájukról az Esélyegyenlőségi Fórum számára.



## **A HEP Fórum működése:**

A Fórum legalább két évente, a felülvizsgálatok és az új HEP elfogadása előtt, de szükség esetén ennél gyakrabban ülésezik.

A Fórum működését megfelelően dokumentálja, üléseiről jegyzőkönyv készül.

A Fórum javaslatot tesz az HEP IT megvalósulásáról készített beszámoló elfogadására, vagy átdolgoztatására, valamint szükség szerinti módosítására.

A HEP Fórum egy-egy beavatkozási terület végrehajtására felelőst jelölhet ki tagjai közül.

## **A HEP Fórumok javasolt összetétele:**

### Tagok

- a település polgármestere,
- a település/közös önkormányzatok jegyzője,
- helyi nemzetiségi önkormányzatok vezetői,
- beavatkozási területekhez kapcsolódó önkormányzati bizottságok képviselői,
- helyi/térségi releváns közszolgáltató intézmények képviselői,
- meghatározó helyi/térségi gazdasági szereplők, munkáltatók képviselői,
- 2 000 fő lakosságszám feletti települések esetében a Szociálpolitikai Kerekasztal képviselői,
- helyi jelzőrendszeri felelős,
- a településen működő - a HEP célcsoportjai kapcsán érintett - civil szervezetek és egyházak képviselői,
- A HEP intézkedési tervében szereplő intézkedések végrehajtásáért felelős intézmények, szervezetek képviselői,
- a település HEP referense,
- a rendvédelmi és közbiztonsági szervezetek képviselői,
- egyéb tagok (pl. tapasztalati szakértőként valamely célcsoportban érintett személy, vagy a településen aktív szerepet vállaló személyek).

### Állandó meghívottak

- a település képviselő-testületének tagjai,
- az illetékes esélyegyenlőségi mentor,
- tankerületi központ képviselője,
- környező települések önkormányzati szereplői,
- járási jelzőrendszeri tanácsadó,
- egyéb meghívottak (járási hivatalok beavatkozási területekhez és célcsoportokhoz kapcsolódó szervezeti egységeinek képviselői, térségi felzárkózási programok képviselői).

### 3.3 Monitoring és visszacsatolás

A Helyi Esélyegyenlőségi Program megvalósulását, végrehajtását a HEP Fórum ellenőrzi, és javaslatot készít a HEP szükség szerinti aktualizálására az egyes beavatkozási területek felelőseinek, illetve a létrehozott munkacsoportok beszámolóinak alapján.

### 3.4 Nyilvánosság

A program elfogadását megelőzően, a véleménynyilvánítás lehetőségének biztosítása érdekében nyilvános fórumot hívunk össze.

A véleményformálás lehetőségét biztosítja az Helyi Esélyegyenlőségi Program nyilvánosságra hozatala is, valamint a megvalósítás folyamatát koordináló HEP Fórum első ülésének mihamarabbi összehívása.

A nyilvánosság folyamatos biztosítására legalább évente tájékoztatjuk a program megvalósításában elért eredményekről, a monitoring eredményeiről a település döntéshozóit, tisztségviselőit, az intézményeket és az együttműködő szakmai és társadalmi partnerek képviselőit.

A HEP Fórum által végzett monitoring vizsgálatok eredményeit nyilvánosságra hozzuk a személyes adatok védelmének biztosítása mellett. A nyilvánosság biztosítására az önkormányzat honlapja, a helyi média áll rendelkezésre. Az eredményekre felhívjuk a figyelmet az önkormányzat és intézményeinek különböző rendezvényein, beépítjük kiadványainkba, a tolerancia, a befogadás, a hátrányos helyzetűek támogatásának fontosságát igyekszünk megértetni a lakossággal, a támogató szakmai és társadalmi környezet kialakítása érdekében.

### 3.5 Kötelezettségek és felelősség

Az esélyegyenlőséggel összefüggő feladatokért az alábbi személyek/csoportok felelősek:

#### **A Helyi Esélyegyenlőségi Program végrehajtásáért az önkormányzat részéről a polgármester felel.**

- Az ő feladata és felelőssége a HEP Fórum létrejöttének szervezése, működésének sokoldalú támogatása, az önkormányzat és a HEP Fórum közötti kapcsolat biztosítása.
- Folyamatosan együttműködik a HEP Fórum vezetőjével.
- Felelősségi körébe tartozó, az alábbiakban felsorolt tevékenységeit a HEP Fórum bevonásával és támogatásával végzi. Így
  - o Felel azért, hogy a település minden lakója és az érintett szakmai és társadalmi partnerek számára elérhető legyen a Helyi Esélyegyenlőségi Program.
  - o Figyelemmel kíséri azt, hogy az önkormányzat döntéshozói, tisztségviselői és intézményeinek dolgozói megismerik és követik a HEP-ben foglaltakat.
  - o Támogatnia kell, hogy az önkormányzat, illetve intézményeinek vezetői minden ponton megkapják a szükséges felkészítést és segítséget a HEP végrehajtásához.
  - o Kötelessége az egyenlő bánásmód elvét sértő esetekben meg tennie a szükséges lépéseket, vizsgálatot kezdeményezni, és a jogsértés következményeinek elhárításáról intézkedni

A település vezetése, az önkormányzat tisztségviselői és a települési intézmények vezetői

- felelősek azért, hogy ismerjék az egyenlő bánásmódra és esélyegyenlőségre vonatkozó jogi előírásokat, biztosítsák a diszkriminációmentes intézményi szolgáltatásokat, a befogadó és toleráns légkört, és megragadjanak minden alkalmat, hogy az esélyegyenlőséggel kapcsolatos ismereteiket bővítő képzésen, egyéb programon részt vegyenek.
- Felelőségük továbbá, hogy ismerjék a HEP IT-ben foglaltakat és közreműködjenek annak megvalósításában.
- Az esélyegyenlőség sérülése esetén hivatalosan jelezzék azt a HEP IT kijelölt irányítóinak.
- Az önkormányzati intézmények vezetői intézményi akciótervben gondoskodjanak az Esélyegyenlőségi Programban foglaltaknak az intézményükben történő maradéktalan érvényesüléséről.

Szükséges továbbá, hogy a jogszabály által előírt feladat-megosztás, együttműködési kötelezettség alapján a települési önkormányzattal kapcsolatban álló szereplők ismerjék a HEP-et, annak megvalósításában aktív szerepet vállaljanak.

### 3.6 Érvényesülés, módosítás

Amennyiben a **kétévente előírt** – de ennél gyakrabban, pl. évente is elvégezhető - **felülvizsgálat** során kiderül, hogy a HEP IT-ben vállalt célokat nem sikerül teljesíteni, **a HEP Fórum megvitatja a beavatkozási tevékenységek korrekciójára, kiegészítésére vonatkozó intézkedési tervjavaslatát** annak érdekében, hogy a célok teljesíthetők legyenek.

Az HEP IT-t mindenképp módosítani szükséges, ha megállapításaiban lényeges változás következik be, illetve amennyiben a tervezett beavatkozások nem elegendő módon járulnak hozzá a kitűzött célok megvalósításához.

Az egyenlő bánásmód elvét sértő esetekben az HEP IT végrehajtásáért felelős személy megteszi a szükséges lépéseket, vizsgálatot kezdeményez, és intézkedik a jogsértés következményeinek elhárításáról.



#### 4. Elfogadás módja és dátuma

I. A .... város/község Helyi Esélyegyenlőségi Programjának szakmai és társadalmi vitája megtörtént. Az itt született észrevételeket a megvitatást követően a HEP Intézkedési Tervébe beépítettük.

II. Ezt követően ..... város/község képviselő-testülete a Helyi Esélyegyenlőségi Programot (melynek része az Intézkedési Terv) megvitatta és ..... számú határozatával elfogadta.

Csatolt melléklet:

- képviselő testület elfogadó határozatának kivonata

*A kötelező táblák és az összefoglaló IT tábla nem a melléklete a HEP-nek hanem az egységes szerkezetbe foglalt HEP kötelező eleme!*

Dátum

Aláírás

## A KÉPVISELŐ TESTÜLET ELFOGADÓ HATÁROZATÁNAK KIVONATA